

Betriebsanleitung



Elektronische Kassensysteme

QTouch Serie

Modelle: QTouch 9, QTouch 11, QTouch 16

Diese Anleitung ist im Internet verfügbar und kann kostenfrei auf unserer Internetseite www.quorion.de im Bereich „Support“ unter der Kategorie „Bedienungsanleitungen“ heruntergeladen werden.

Gewährleistung

Die Gewährleistung entspricht den gesetzlichen Bestimmungen.
Die Gewährleistung gilt nur für das Land, in dem das Kassensystem erworben wurde.

Herausgeber

QUORION Data Systems GmbH
An der Klinge 6
99095 Erfurt - Deutschland

Kunden-Service

Bei technischen Problemen mit unserem Produkt, wenden Sie sich bitte direkt an Ihren Fachhändler.

Originalbetriebsanleitung

Die in diesem Dokument enthaltenen Informationen sind Eigentum der QUORION Data Systems GmbH. Die Veröffentlichung, ganz oder in Teilen, bedarf der Zustimmung der QUORION Data Systems GmbH.

Copyright

© 2023 QUORION Data Systems GmbH
Irrtum und technische Änderungen vorbehalten

Weitere Informationen und Updates finden Sie unter www.quorion.de

Inhaltsverzeichnis

Benutzerhinweise	6	Inbetriebnahme	19
Gültigkeitsbereich	6	Kassensystem an die Stromversorgung anschließen	19
Nomenklatur	6	Bonrolle einlegen	20
Auszeichnungen	6	Grundlegende Bedienung. 21	
Symbolerklärung	6	Kassensystem	
Weiterführende Informationen	7	ein-/ausschalten	21
Sicherheit	8	Touchscreen bedienen	22
Bestimmungsgemäße Verwendung	8	Bildschirmtastatur verwenden	22
Nicht bestimmungsgemäße Verwendung	8	Bonnanzeige verwenden	22
Sicherheitshinweise	8	Menüs verwenden	23
Typenschild	11	Tägliche Arbeitsschritte	24
EG-Konformitätserklärung	11	Programmierung	25
Produktbeschreibung	12	Sprache konfigurieren	25
Standardlieferumfang	12	Datum, Uhrzeit und Zeitzone programmieren	25
Lieferbares Zubehör	12	Bediener programmieren	26
QMP-Kassensoftware	13	Steuern programmieren	27
Übersicht Komponenten	13	Obergruppen programmieren	28
Bedienerschloss	13	Warengruppen programmieren	28
Schnittstellen	13	Artikel programmieren	29
Touchscreen	14	Fremdwährungen programmieren	31
Technische Daten	18		

Kopftext und Fußtext programmieren 31
 Weitere Programmierungen 32

Registrierung 33

Bediener anmelden/abmelden .. 33
 Preisebenen umschalten 34
 Artikel registrieren 34
 Zahlungsart registrieren 35
 Abschläge/Rabatte registrieren. 36
 Aufschläge registrieren 37
 Ein-/Auszahlungen registrieren.. 38
 Gutscheine registrieren 38
 Kontofunktionen registrieren 39
 Korrekturen 42

Erweiterte Druckfunktionen 44

Bonausgabe ein-/ausschalten... 44
 Nachbon drucken 44
 Bonkopie ausdrucken 44

Berichte & Fiskaldaten 46

Berichte verwalten 46
 Berichte ausdrucken 47
 Fiskaldaten verwalten 47

QOrder 48

QOrder einrichten 48
 QOrder-Slot freischalten 48
 QOrder-Demo freischalten 48
 QOrder verbinden 49
 QOrder trennen 49

Technische Hinweise 50

Reinigung & Pflege 50
 Fehlerbehebung 50

Außerbetriebnahme 52

Kassensystem von der Stromversorgung trennen 52
 Entsorgung 52

Zusatzprodukte 53

QUORiON Display 53
 QCloud Online-Bon 53
 QCloud Fiskalpaket 53
 QCloud Berichtspaket 53

Indexverzeichnis 54

Benutzerhinweise

In diesem Kapitel finden Sie grundlegende Informationen zum Umgang mit dieser Anleitung.

Gültigkeitsbereich

Diese Anleitung gilt ausschließlich für den Gerätetyp QTouch.

Diese Anleitung ist für den Endanwender.

Nomenklatur

Vollständige Benennung	Benennung in diesem Dokument
QTouch	Produkt, Gerät, Kassensystem



Auszeichnungen

Auszeichnung	Verwendung	Beispiel
Fett	Bedienelemente, Funktionen	Schaltfläche PLU drücken
<i>„Kursiv“</i>	Meldungen, Dialogfelder	Die Meldung <i>„Nummer: ?“</i> wird angezeigt.
[Dünn]	Menüpunkte	Wählen Sie den Menüpunkt [Einstellungen] aus.

Symbolerklärung





Warnhinweise

In dieser Anleitung werden folgende Signalwörter verwendet.

Signalwort	Bedeutung
 WARNUNG	Warnhinweis, dessen Nichtbeachtung zum Tod oder zu schwerer Verletzung führen kann
 VORSICHT	Warnhinweis, dessen Nichtbeachtung zu einer leichten oder mittleren Verletzung führen kann
ACHTUNG	Warnhinweis, dessen Nichtbeachtung zu Sachschäden führen kann
HINWEIS	Information, die nicht sicherheitsrelevant, aber für ein bestimmtes Thema oder Ziel wichtig ist

Weitere Symbole

In dieser Anleitung und auf dem Typenschild werden folgende Symbole verwendet.

Symbol	Bedeutung
<input type="checkbox"/>	Voraussetzung
<input checked="" type="checkbox"/>	Erwünschtes Resultat
1.	Handlungsanweisung die in chronologischer Reihenfolge ausgeführt werden muss
■	einzelne Handlungsanweisung
▶	Handlungsanweisungen, die sicherheitsrelevant sind
–	Aufzählung
⇒	Pfad
	Querverweise
	Sicherheitshinweis
⌵	Leerzeichen
	Darstellung der Menüauswahl in verkürzter Form
	Vor Benutzung Betriebsanleitung lesen. Sicherheitshinweise in der Betriebsanleitung beachten.
	Symbol für die getrennte Sammlung von Elektro- und Elektronikgeräten. Das Kassensystem und seine Komponenten dürfen nicht über den Hausmüll entsorgt werden.

Weiterführende Informationen

Um das Kassensystem gesetzeskonform verwenden zu können, müssen Sie die speziellen nationalen fiskalischen Vorgaben Ihres Landes erfüllen. ( S. 47)

Weiterführende Informationen dazu finden Sie unter www.quorion.de.

Titel	Inhalt
Systembeschreibung - Fiskalische Aufzeichnung gemäß TSE, DSFinV-K, GoBD	Anleitung zur korrekten Einrichtung von QUORiON-Kassen in Deutschland gemäß den Anforderungen der KassenSichV. Bestandteil der Verfahrensdokumentation.
Technische Sicherheitseinrichtung QSM QUORiON-Signatur-Modul	Anleitung zur korrekten Einrichtung von QUORiON-Kassen in Österreich gemäß den aktuellen Anforderungen der RKSv.
Fiskaldokumentation Frankreich	Anleitung zur korrekten Einrichtung von QUORiON-Kassen in Frankreich gemäß den aktuellen nationalen Bestimmungen.
Fiskaldokumentation Norwegen	Anleitung zur korrekten Einrichtung von QUORiON-Kassen in Norwegen gemäß den aktuellen Anforderungen nach SAF-T.
Fiskaldokumentation Schweden	Anleitung zur korrekten Einrichtung von QUORiON-Kassen in Schweden gemäß den aktuellen nationalen Bestimmungen.

Sicherheit

Lesen Sie die folgenden Sicherheitshinweise vollständig durch, bevor Sie das Gerät benutzen, um zu vermeiden, dass ihr QUORION-Produkt beschädigt wird oder Sie selbst und andere sich verletzen.

Bestimmungsgemäße Verwendung

Das Kassensystem ist ein Datenerfassungsgerät und wurde für den Verkauf von Waren und/oder Dienstleistungen entwickelt.

Das Kassensystem dient der Abwicklung von Zahlungsvorgängen. Diese können mit Bargeld oder bargeldlos getätigt werden. Die getätigten Zahlungsvorgänge werden vom Kassensystem erfasst und durch Berichte und Belege visualisiert.

Über die Schnittstellen des Kassensystems können Sie verschiedene Peripheriegeräte (Scanner, Anzeigen) mit dem Kassensystem verbinden.

Der Betreiber des Kassensystemes ist für die regelmäßige externe Sicherung der mit dem Kassensystem erzeugten Daten verantwortlich.

Neben den in dieser Anleitung beschriebenen Funktionen kann es sein, dass jederzeit Software-Änderungen zur Fehlerbehebung und zu Funktionserweiterungen eingeführt werden.

Nicht bestimmungsgemäße Verwendung

Jede über die bestimmungsgemäße Verwendung hinausgehende oder andersartige Verwendung gilt als nicht bestimmungsgemäß.

Sicherheitshinweise

Das Kassensystem ist nach dem aktuellen Stand der Technik und den anerkannten sicherheitstechnischen Regeln gebaut. Dennoch können bei unsachgemäßer Verwendung Gefahren für Leib und Leben des Benutzers oder Dritter bzw. Beeinträchtigungen des Kassensystems und anderer Sachwerte entstehen.

Lesen Sie folgenden Sicherheitshinweise und beachten Sie diese beim Gebrauch des Gerätes.

⚠ Betriebsanleitung

Die Nichtbeachtung dieser Betriebsanleitung kann zu Verletzungen und Sachbeschädigungen führen.

- ▶ Die Betriebsanleitung muss vor allen Arbeiten sorgfältig gelesen und verstanden werden.
- ▶ Grundvoraussetzung für sicheres Arbeiten ist die Einhaltung aller angegebenen Sicherheitshinweise und Anweisungen in dieser Betriebsanleitung.
- ▶ Die Betriebsanleitung ist Teil des Produkts und muss in unmittelbarer Nähe des Produktes jederzeit zugänglich aufbewahrt werden.
- ▶ Bewahren Sie die Betriebsanleitung auf und geben Sie das Produkt nur mit der Betriebsanleitung und dem mitgelieferten Zubehör an Dritte weiter.

⚠ **bestimmte Personengruppen**

Wenn unqualifizierte Personen Arbeiten an dem Produkt vornehmen, kann es zu Verletzungen und Sachbeschädigungen kommen.

- ▶ Reparaturarbeiten dürfen nur von qualifizierten Service-Technikern durchgeführt werden.
- ▶ Kinder und bestimmte andere Personengruppen mit verringerten physischen, sensorischen oder mentalen Fähigkeiten sowie Mangel an Erfahrung können dieses Produkt benutzen, wenn sie beaufsichtigt werden oder die aus dem Gebrauch resultierenden Gefahren kennen.
- ▶ Kinder dürfen nicht mit dem Produkt spielen. Kinder dürfen das Produkt nicht unbeaufsichtigt reinigen oder öffnen.

⚠ **Stromversorgung**

Das Produkt wird mit elektrischem Strom betrieben, dabei besteht grundsätzlich die Gefahr eines elektrischen Schlags.

- ▶ Tauchen Sie das Produkt niemals in Wasser oder andere Flüssigkeiten. Halten Sie das Produkt von Regen und Nässe fern. Stellen Sie keine Behältnisse mit Flüssigkeiten auf dem Produkt ab. Falls Flüssigkeiten in das Kassensystem gelangen, sofort Netzkabel ziehen und lokalen Fachhändler verständigen. Betreiben Sie das Gerät nicht im Freien oder in Räumen mit hoher Luftfeuchtigkeit (> 95 %).
- ▶ Fassen Sie den Netzstecker niemals mit nassen Händen an. Wenn Sie den Netzstecker aus der Steckdose herausziehen wollen, ziehen Sie immer direkt am Netzstecker. Ziehen Sie nicht am Netzkabel, es könnte beschädigt werden. Transportieren Sie das Produkt zudem niemals am Netzkabel.

- ▶ Verwenden Sie ausschließlich das im Lieferumfang enthaltene externe Netzteil sowie die mitgelieferte Anschlussleitung, um das Gerät mit Strom zu versorgen.
- ▶ Stellen Sie sicher, dass das Netzkabel nicht geknickt, eingeklemmt, überfahren wird, mit Hitzequellen oder scharfen Kanten in Berührung kommt. Netzkabel so verlegen, dass niemand darauf treten oder darüber stolpern kann. Niemals versuchen das Netzkabel zu strecken, um eine Verbindung zu ermöglichen. Das Netzkabel muss jederzeit ausreichend Spiel haben.
- ▶ Bevor Sie das Produkt reinigen, schalten Sie das Produkt aus und ziehen Sie den Netzstecker aus der Steckdose.
- ▶ Stecken Sie niemals Gegenstände in die Öffnungen des Produktes.
- ▶ Öffnen Sie keine fest verschraubten Abdeckungen vom Gehäuse des Geräts.
- ▶ Nehmen Sie keine Veränderungen am Gerät, an seinen Bestandteilen und am Zubehör vor.

⚠ **Anschluss von externen Komponenten**

Durch unsachgemäßen Anschluss von externen Komponenten kann es zu Sachbeschädigungen und Datenverlusten kommen.

- ▶ QUORION empfiehlt ausschließlich Original- oder von QUORION ausdrücklich zugelassenes Zubehör und Komponenten zu verwenden.
- ▶ Schalten Sie das Kassensystem immer aus, bevor Sie externe Geräte verbinden oder trennen.
- ▶ Beachten Sie die maximal zulässige Kabellänge von 3 m für USB-Kabel und 15 m für RS232-Kabel beim Anschluss von externen Komponenten.

⚠ **Elektromagnetische Verträglichkeit**

Das Gerät entspricht der Funkstörgrenzwertklasse A. Die elektromagnetische Verträglichkeit des Gerätes liegt innerhalb der normierten Grenzwerte für Störaussendung und Störfestigkeit. Dennoch kann es zu Störungen kommen.

- ▶ Verwenden Sie keine Steckdosenleisten oder Verteiler zum Anschluss des Kassensystems, sondern stecken Sie den Anschlussstecker immer direkt in eine fest installierte Wandsteckdose.
- ▶ Verwenden Sie ausschließlich abgeschirmte Kabel und Anschlussstecker, um externe Geräte anzuschließen.
- ▶ Wenn Sie das Gerät in einem System mit anderen Geräten, Zubehör und Komponenten installieren und betreiben, muss das System als Ganzes und all seine Geräte, Zubehör und Komponenten Konformität zur EMV-Richtlinie und entsprechenden Normen aufweisen.
- ▶ Für die Einhaltung der Konformität zur EMV-Richtlinie und den nationalen EMV-Gesetzen für installierte Systeme, Systemzubehör und Systemkomponenten, die nicht von QUORION als Hersteller des Kassensystems mitgeliefert oder geprüft und zugelassen worden sind, ist der Benutzer selbst verantwortlich.

⚠ **Aufstellungsort**

Durch Aufstellen des Produktes an einem unsachgemäßen Ort, kann es zu Verletzungen und Sachbeschädigungen kommen.

- ▶ Das Produkt ausschließlich im Innenbereich einsetzen. Verwenden Sie das Produkt ausschließlich bei einer Umgebungstemperatur von 0 °C - +45 °C.

- ▶ Setzen Sie das Produkt keinen extremen Temperaturen, Temperaturschwankungen, Heiz- und Kühlanlagen, direkter Sonneneinstrahlung, einem hohen Maß an Staub, Vibrationen und Stößen, extremer Luftfeuchtigkeit oder Nässe aus.
- ▶ Verbinden Sie das Produkt nicht mit Stromnetzen, in der Nähe von Geräten die Spannungsschwankungen oder Spannungsspitzen erzeugen. Dies gilt insbesondere für Geräte, die große Elektromotoren verwenden.

⚠ **defektes Produkt**

Der Einsatz eines defekten Produktes kann zu Verletzungen und Sachbeschädigungen führen.

- ▶ Benutzen Sie das Produkt nur in technisch einwandfreiem Zustand sowie bestimmungsgemäß, sicherheits- und gefahrenbewusst unter Beachtung der Betriebsanleitung.
- ▶ Lassen Sie insbesondere Störungen, welche die Sicherheit beeinträchtigen können, umgehend beseitigen.
- ▶ Geben Sie ein defektes Produkt zur Reparatur an einen Fachhändler. Reparieren Sie das Gerät nicht selbst.

⚠ **Datensicherung**

Beim Umgang mit Fiskaldaten kann es zu Datenverlusten kommen.

- ▶ Sichern Sie regelmäßig Ihre Fiskaldaten auf einem externen Speichermedium.
- ▶ Löschen oder deinstallieren Sie keinesfalls die Kassenanwendung (QTouch-App).
- ▶ Schalten Sie das Kassensystem ausschließlich wie in dieser Anleitung beschrieben aus. Schalten Sie das Gerät nicht durch Unterbrechen der Stromversorgung aus (z.B. durch Ziehen des Netzsteckers aus der Steckdose).

Typenschild

Das Typenschild identifiziert das Kassensystem eindeutig. Das Typenschild befindet sich auf der Unterseite des Kassensystems. Die Angaben auf dem Typenschild benötigen Sie bei Fragen an Ihren Fachhändler oder den Kunden-Service (📖 S. 3).

Auf dem Typenschild sind folgende Informationen zu finden:

- Firmenname und vollständige Anschrift des Herstellers
- Gerätetyp und Seriennummer (S/N)
- Angaben zur Stromversorgung
- CE-Kennzeichnung
- Sicherheitshinweise

EG-Konformitätserklärung

Die QTouch entspricht in Konstruktion und Betriebsverhalten den europäischen Richtlinien sowie den ergänzenden nationalen Anforderungen. Die Konformität wurde mit der CE-Kennzeichnung nachgewiesen.

Von Ihrem QUORiON-Fachhändler können Sie bei Bedarf eine Kopie der Konformitätserklärung des Produktes erhalten.

Produktbeschreibung

Prüfen Sie den Lieferumfang auf Vollständigkeit und äußerliche Beschädigungen. Setzen Sie sich bei unvollständigem Lieferumfang oder Beschädigungen mit Ihrem Fachhändler in Verbindung.

Standardlieferumfang

Im Standardlieferumfang sind folgende Teile enthalten:

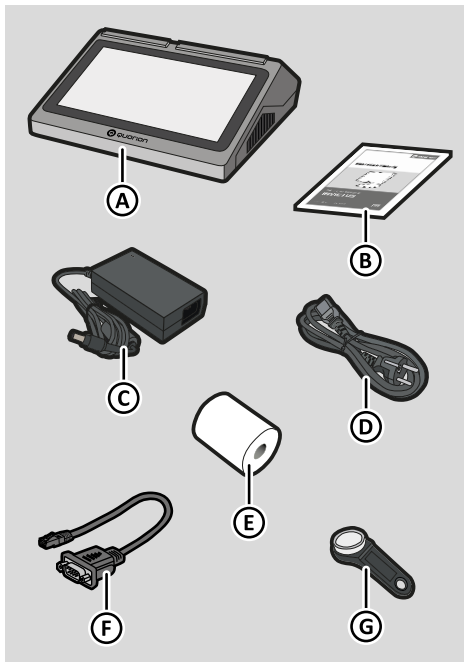

Pos.	Anzahl	Bezeichnung
A	1	QTouch
B	1	Betriebsanleitung
C	1	Netzteil
D	1	Anschlussleitung
E	1	Bonrolle
F	1	Adapterkabel seriell
G	4	Bedienerschlüssel

Lieferbares Zubehör

Die QUORION Data Systems GmbH bietet folgendes Zubehör für das Kassensystem, das Sie bei Bedarf jederzeit nachbestellen können.

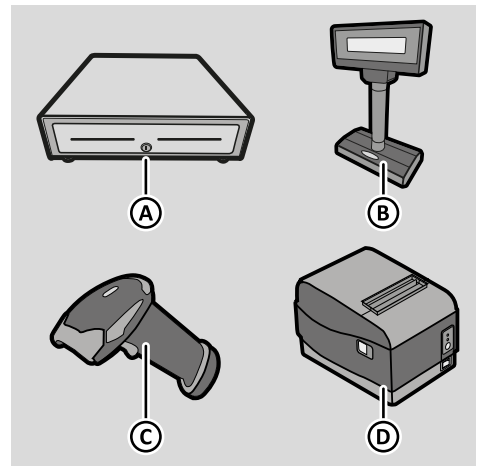

Pos.	Bezeichnung/Funktion
A	Kassenschublade zum sicheren Aufbewahren von Bargeld
B	Externe Kundenanzeige zur Anzeige von registrierten Artikeln mit Preisen sowie Zahlbeträgen
C	Barcode-Scanner zum Scannen von Barcodes mit Automatikfunktion und LED-Statusanzeige
D	Externer Bondrucker zum Drucken von Transaktions- oder Küchen-Bons

QMP-Kassensoftware

Der Funktionsumfang des Kassensystems ist abhängig von der Programmierung sowie der genutzten Softwareversion.

Ihr QUORION-Fachhändler unterstützt Sie bei Fragen zur Programmierung oder programmiert das Kassensystem entsprechend Ihren Wünschen.

Übersicht Komponenten

Das Produkt besteht aus folgenden Komponenten:

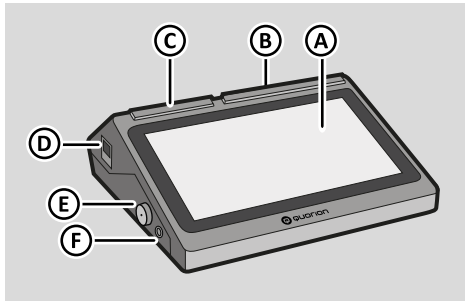

Pos.	Bezeichnung
A	Touchscreen
B	Kundenanzeige
C	Drucker
D	Druckeröffnungshebel
E	Bedienerschloss
F	Einschalter

Bedienerschloss

Das Bedienerschloss dient der schnellen und einfachen Anmeldung der Bediener. Dabei entfällt die manuelle Anmeldung des Bedieners an dem Kassensystem sowie die Eingabe von Bedienernummer und Passwort.

Schnittstellen

Das Kassensystem ist mit folgenden Schnittstellen zum Anschluss peripherer Geräte ausgestattet:

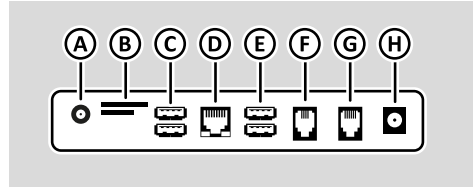

Pos.	Bezeichnung
A	Audioausgang
B	Micro-SD-Karte/SIM-Karte
C	2x USB Typ A
D	LAN
E	2x USB Typ A
F	Seriell COM 3 (RS232 RJ11-5V-6P4C)
G	Kassenlade (RJ12-12V-6P6C)
H	Stromversorgung 12V DC

Touchscreen

Mit dem Touchscreen bedienen Sie das Kassensystem. Die Benutzeroberfläche und das Tastenlayout können je nach Bedarf individuell angepasst werden. Die nachfolgende Beschreibung bezieht sich auf eine übliche Standardkonfiguration im Auslieferungszustand.

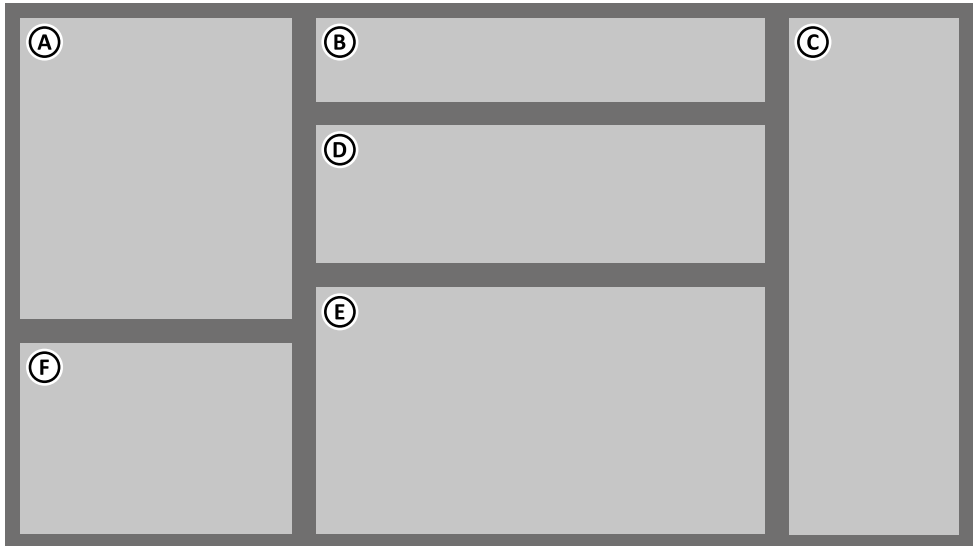

Pos.	Bezeichnung	Funktion
A	Bonnanzeige	Registrierungsinformationen anzeigen
B	Bedieneranzeige mit Statuszeile	Aktuelle Registrierung & Statusinformationen anzeigen
C	Funktionstasten	Kassenfunktionen auswählen
D	Warengruppentasten	Warengruppen auswählen
E	Direktauswahlstasten	In der Programmierung hinterlegte Artikel (Favoriten) auswählen
	Menüansicht	Hauptmenü sowie Funktionsmenüs anzeigen
F	Zifferntasten & Navigationsbereich	Zahlen eingeben & Hauptmenü auswählen

■ **Bonnanzeige (A)**

Die Bonnanzeige zeigt alle registrierten Artikel sowie die Zwischen- & Endsumme eines Verkaufsvorganges an.

■ **Bedieneranzeige mit Statuszeile (B)**

Die Bedieneranzeige zeigt den zuletzt registrierten Artikel eines Geschäftsvorganges sowie die aktuellen Statusinformationen des Kassensystemes an. Das Kassensystem befindet sich generell im Registriermodus. Im Registriermodus können Sie Verkaufsvorgänge erfassen.

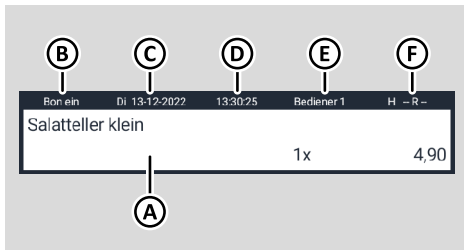

Pos.	Bezeichnung/Funktion
A	Registrierungsbereich Zeigt den aktuell registrierten Artikel mit Bezeichnung, Menge & Preis an
B	Bondruck Zeigt den Status des Bondruckers an (Bon ein/Bon aus)
C	Datum Zeigt das eingestellte Datum im Format WW dd-mm-yyyy
D	Uhrzeit Zeigt die eingestellte Uhrzeit im Format hh:mm:ss an
E	Bedienernummer Zeigt den Namen des angemeldeten Bedieners an und öffnet durch Anklicken das Untermenü "Bediener"

Pos.	Bezeichnung/Funktion
F	Betriebsmodus Zeigt den Betriebsmodus an: -- R -- Registriermodus ist aktiv -- X -- X-Berichtsmodus ist aktiv -- Z -- Z-Berichtsmodus ist aktiv -- P -- Programmiermodus ist aktiv
2	Preisebene 2 ist aktiv
H	Bon parken ist aktiv

■ **Funktionstasten (C)**

Taste	Bezeichnung/Funktion
Preis-ebenen	Preisebenen Preisebenen umschalten oder manuelle Preiseingabe – In Haus: programmierten Artikelpreis mit MwSt.1 19,00% registrieren – Außer Haus: programmierten Artikelpreis mit MwSt.2 7,00% registrieren – Neupreis: manuell eingegebenen Preis einmalig für den nächsten Artikel registrieren
Bediener	Bediener Bediener an- & abmelden
Artikel	Artikel Zeigt die Liste aller programmierten Artikel an
Waren-gruppen	Warengruppen Zeigt die Liste aller programmierten Warengruppen an
Tisch	Tisch Zeigt die Liste aller Tische an
Zimmer	Zimmer Zeigt die Liste aller Zimmer an



Taste	Bezeichnung/Funktion
Kunde	Kunde Zeigt die Liste aller Kunden an
Konto-Funktionen	Konto-Funktionen Menü Konto-Funktionen aufrufen: – Bewirtungsbeleg – Transfer – Name ändern – Tischübergabe – Tisch reaktivieren – Gäste – Rechnung teilen – Bestellung
Separieren	Separieren Mehrere getrennte Rechnungen von einem Konto erstellen
Rechnung	Rechnung Konto abrechnen
Ein-/Auszahlungen	Ein-/Auszahlungen Menü Ein-/Auszahlungen aufrufen: – Einzahlung – Auszahlung
Auf-/Abschläge	Auf-/Abschläge Menü Auf-/Abschläge aufrufen: – Abschlag % – Abschlag € – Aufschlag % – Aufschlag €
Währungen	Währungswechsel Zahlung in Fremdwährung vornehmen
Gutscheine	Gutscheine Menü Gutscheine aufrufen: – Gutschein Verkauf 19% – Gutschein Einlösen 19% – Gutschein Verkauf 7% – Gutschein Einlösen 7% – Gutschein Verkauf 0% – Gutschein Einlösen 0%

Taste	Bezeichnung/Funktion
Korrekturen	Korrekturen Menü Korrekturen aufrufen: – Aufrechnungsstorno – Bon-Abbruch – Rückgabe – Dauer-Rückgabe – Zahlart umbuchen – Beilagen-Korrektur
Storno	Storno Letzten verbuchten Artikel aus Verkaufsvorgang löschen
Zwischensumme	Zwischensumme – Zwischensumme berechnen – Bon-Kopie & Nachbon ausdrucken
Karte	Kartenzahlung Aktuellen Verkaufsvorgang durch Kartenzahlung abschließen
Bar	Barzahlung Aktuellen Verkaufsvorgang durch Barzahlung abschließen

■ Warengruppen- & Direktauswahl tasten (D, E)

Taste	Bezeichnung/Funktion
	Warengruppentasten Zeigt eine Übersicht der zur Warengruppe zugeordneten Artikel an
Salatteller klein	Direkt-Auswahl tasten Artikeltasten zur direkten Registrierung

■ Zifferntasten & Navigationsbereich (F)

Taste	Bezeichnung/Funktion
	Hauptmenü <ul style="list-style-type: none"> – Hauptmenü aufrufen – zum vorherigen Menüeintrag zurückkehren
	Backspace/Rücktaste <p>Cursor um eine Position nach links verschieben und das dort stehende Zeichen löschen</p>
	Multiplikation <p>Artikel mehrfach registrieren</p>
	Löschen <ul style="list-style-type: none"> – zuletzt eingegebene Zeichen löschen (ganze Zeile) – nicht registrierte Eingabe löschen – Hauptmenü beenden
	Ziffern 0-9 <p>Ziffern im Registriermodus eingeben</p>
	Komma <p>Komma eingeben</p>

■ Optionale Tastenbelegungen

In dieser Betriebsanleitung sind die Funktionen und Tastenbelegungen der Werkskonfiguration im Auslieferungszustand beschrieben. Wenn die Tastatur Ihres Kassensystems nicht die hier beschriebenen Funktionen und Tastenbelegungen aufweist oder Sie die Tastatur individuell angepasst haben wollen, wenden Sie sich an Ihren Fachhändler.

Technische Daten

System	
CPU	Quad-Core Rockchip 3566 A55 1,8 GHz
GPU	ARM G52 2EE
Arbeitsspeicher	2 GB DDR3
Systemspeicher	16 GB
Bedieneranzeige	
Touchscreen	kapazitiv
QTouch 9	
Größe	10,1-Zoll TFT-Anzeige
Auflösung	1280 x 800 px
QTouch 11	
Größe	11,6-Zoll TFT-Anzeige
Auflösung	1920 x 1080 px
QTouch 16	
Größe	15,6-Zoll TFT-Anzeige
Auflösung	1920 x 1080 px
Kundenanzeige	
Größe	LCD 2 x 20 Zeichen
Typ	alphanumerisch
Drucker	
Druckbreite	80 mm
Rollendurchmesser	63 mm
Cutter	auto
Typ	Thermo
Bedienerschloss	
Typ	Dallas i-Button magnetisch
Schlüssel	4
Software	
POS Software	QMP 2.0
Betriebssystem	Android 11

Schnittstellen	
Seriell	1 x RS232 RJ11-5V
USB	4 x USB 2.0 Typ A
LAN	1 x 100 MBit
Lade	1 x RJ12-12V
Kartenleser	1 x Micro-SD-Karte
WLAN	802.11 b/g/n
Spezifikationen	
Stromversorgung	12V DC 5.0A
Netzteil (extern)	in: 100-240V AC 2.5A out: 12V DC 7.0A
Betriebstemperatur	0 °C – +40 °C
Lagertemperatur	-20 °C – +55 °C
Luftfeuchtigkeit	20 % - 90 % RH
Abmessungen (L x B x H)	
QTouch 9	275 x 260 x 105 mm
QTouch 11	310 x 300 x 105 mm
QTouch 16	385 x 345 x 105 mm
Gewicht	
QTouch 9	2,35 kg
QTouch 11	3,25 kg
QTouch 16	3,80 kg

Inbetriebnahme

Dieses Kapitel beschreibt die Vorgehensweise der Inbetriebnahme und gibt einen Überblick über die Schritte, die Sie in der vorgegebenen Reihenfolge durchführen müssen.

Kassensystem an die Stromversorgung anschließen

Vorgehen:

1. Stecken Sie den Kaltgerätestecker (A) der Anschlussleitung in die Anschlussbuchse (B) des Netzteils.

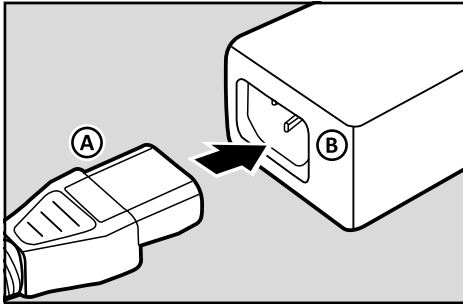

2. Stecken Sie den Anschlussstecker (C) des Netzteils in die Anschlussbuchse für die Stromversorgung des Kassensystems.

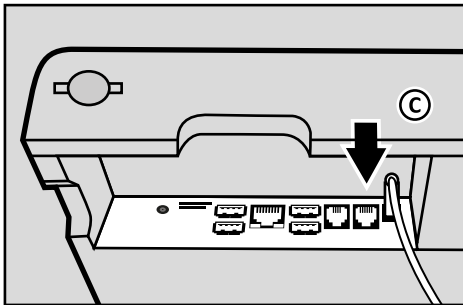

3. Stecken Sie den Schutzkontaktstecker (D) der Anschlussleitung in eine fest installierte Wandsteckdose (E).

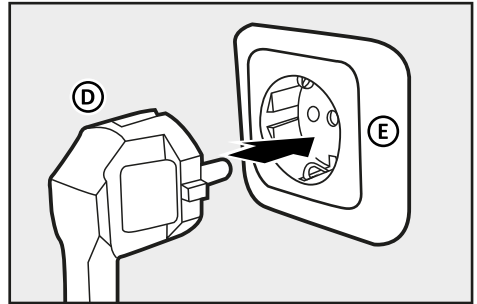

- Das Kassensystem ist ordnungsgemäß an die Stromversorgung angeschlossen.

ACHTUNG

Gefahr von Funktionsstörungen durch äußere elektromagnetische Einflüsse

Verwenden Sie keine Steckdosenleisten oder Verteiler zum Anschluss des Kassensystems, sondern stecken Sie den Anschlussstecker immer direkt in eine fest installierte Wandsteckdose.

⚠ VORSICHT

Verletzungsgefahr durch Herabstürzen des Kassensystems

Das Aufstellen des Kassensystems auf unebenen, rutschenden Unterlagen kann zum Herabstürzen des Kassensystems führen. Personen können dabei verletzt werden.

- ▶ Kassensystem ausschließlich auf ebener, rutschfester Unterlage aufstellen.

⚠️ WARNUNG**Lebensgefahr durch Stromschlag**

Durch unsachgemäße Inbetriebnahme und Verwendung des Kassensystems können Personen Stromschläge erleiden. Personen können dabei schwer oder tödlich verletzt werden.

- ▶ Kassensystem nur an Steckdose mit geerdetem Schutzleiter anschließen.
- ▶ Vor Anschluss des Geräts an das Stromnetz sicherstellen, dass die vorhandene Netzspannung mit der Spannung des Netzteils übereinstimmt.
- ▶ Keine Netzteile öffnen.
- ▶ Keine beschädigten Netzteile oder Anschlussleitungen verwenden.

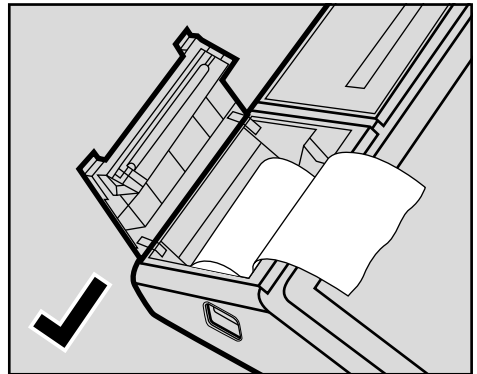
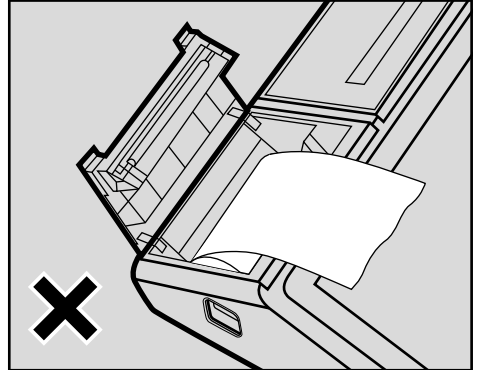
**Bonrolle einlegen**

Im Lieferumfang Ihres Kassensystems ist eine Bonrolle enthalten. Um alle Funktionen Ihres Kassensystems nutzen zu können, müssen Sie die Bonrolle in das Kassensystem installieren.

Voraussetzung:

- Das Kassensystem ist ausgeschaltet.

Vorgehen:

1. Drücken Sie den Druckeröffnungshebel (A) nach unten.
 - Die Easyload-Abdeckung entriegelt hörbar und der Druckerdeckel springt auf.
2. Klappen Sie den Druckerdeckel (B) nach oben.
3. Legen Sie die Bonrolle in die Bonführung ein. Stellen Sie sicher, dass die Bonrolle gerade und richtig herum eingelegt ist.
4. Schließen Sie den Druckerdeckel vorsichtig.
 - Die Easyload-Abdeckung rastet hörbar ein.
 - Die Bonrolle ist ordnungsgemäß installiert.

Grundlegende Bedienung

In diesem Kapitel finden Sie Informationen zur grundlegenden Funktionalitäten, die Sie für die Bedienung Ihres Kassensystems benötigen.

Kassensystem ein-/ausschalten

Kassensystem einschalten

Vorgehen:

- Um das Kassensystem einzuschalten:
 - Drücken Sie den Einschalt-Taster (A) für 2-3 Sekunden.

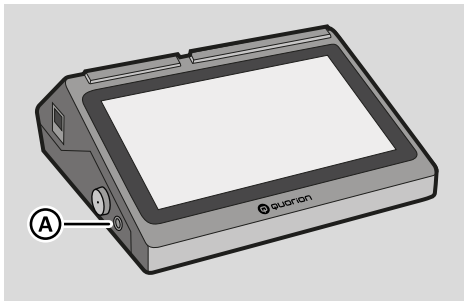

- Das Kassensystem startet.
- Nach 20-30 Sekunden startet die Kassenanwendung automatisch.
- Das Kassensystem ist betriebsbereit.

Kassenanwendung beenden

Vorgehen:

- Um die Kassenanwendung zu beenden:
 - Drücken Sie die Schaltflächen und **Beenden?**
 - Die Meldung "Beenden?" wird angezeigt.
 - Drücken Sie die Schaltfläche **JA**.
- Die Kassenanwendung wird beendet.

ACHTUNG

Gefahr von Datenverlust durch vorzeitiges Beenden der Kassenanwendung

Bevor Sie die Kassenanwendung beenden, stellen Sie sicher, dass alle laufenden Operationen vollständig abgeschlossen sind. Insbesondere nach dem täglichen Z-Bericht werden je nach Konfiguration noch mehrere automatische Operationen durchgeführt, wie beispielsweise der EFT-Terminal-Abschluss, Cloud-Backup und USB-Backup. Beenden Sie die Kassenanwendung erst, wenn alle Operationen als "Beendet" gemeldet wurden. Andernfalls kann es zu Datenverlusten kommen.

Kassensystem ausschalten

Vorgehen:

- Um das Kassensystem auszuschalten:
 - Drücken Sie die Einschalt-Taster (A) für 2-3 Sekunden.
 - Die Meldung "Ausschalten oder Neustart" wird angezeigt.
 - Drücken Sie die Schaltfläche "Ausschalten".
- Das Kassensystem wird ausgeschaltet.

ACHTUNG

Gefahr von Datenverlust durch direktes Ausschalten des Kassensystems

Schalten Sie das Kassensystem erst aus, nachdem Sie die Kassenanwendung ordnungsgemäß beendet haben.

Touchscreen bedienen

Mit der berührungsempfindlichen Benutzeroberfläche des Touchscreens können Sie alle Steuervorgänge mit dem Finger ausführen. Die Schaltflächen und Menüpunkte, die auf dem Touchscreen erscheinen, ändern sich dynamisch in Abhängigkeit vom gewählten Betriebsmodus und vom Vorgang, den Sie ausführen.

ACHTUNG

Beschädigungsgefahr des Touchscreens durch Berührung mit ungeeigneten Gegenständen

Durch die Bedienung mit spitzen oder scharfen Gegenständen kann der Touchscreen zerkratzen.

- ▶ Bedienen Sie den Touchscreen nur mit den Fingern oder dafür geeigneten Touchstiften.

Vorgehen:

- Drücken Sie fest mit dem Finger auf eine der auf dem Touchscreen angezeigten Schaltflächen.

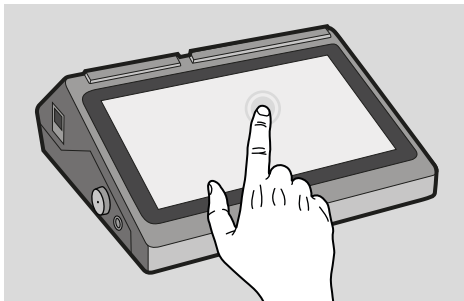

- Die Schaltfläche wird angesteuert.

Bildschirmtastatur verwenden

Die Bildschirmtastatur ist eine visuelle Tastatur, die auf dem Touchscreen angezeigt und mit den Fingern bedient wird. Die Bildschirmtastatur dient dem Bearbeiten von Eingabemasken während der Programmierung, um z.B. verschiedene Texte für Bezeichnungen von Warengruppen und Artikeln oder für Bontexte zu programmieren.

Die Bildschirmtastatur wird automatisch eingeblendet, sobald eine Eingabemaske am Kassensystem gestartet wird. Je nach Eingabemaske öffnet sich die Tastatur im numerischen oder alphanumerischen Modus.

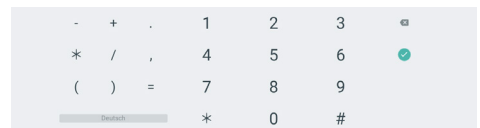
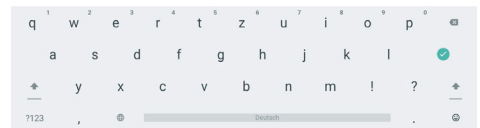

Bonanzeige verwenden

In der Bonanzeige werden alle Registrierungen des aktuellen Bons nacheinander aufgelistet. Wenn mehr Einträge vorhanden sind als angezeigt werden können, erscheint auf der rechten Seite der Bonanzeige ein Scrollbalken. Nutzen Sie die Wischfunktion des Touchscreens, um die Ansicht nach oben oder unten zu verschieben.

Im geöffneten Bon können einzelne Einträge durch Antippen markiert und storniert werden (A). (📖 S. 42)

In der Kopfzeile wird der aktuelle Verkaufsmodus angezeigt (B). In der Fußzeile wird die aktuelle Zwischensumme angezeigt und laufend aktualisiert (C).

Direktverkauf		
1	Latte Macchiato Marone	4,60
1	Pochierter Heilbutt	15,90
1	Schweinemedailles	14,90
1	Schweinemedailles	14,90
1	Putenbrust Hawaii	9,20
1	Roulade mit Klößchen	11,90
1	Roulade mit Klößchen	11,90
1	Rumpsteak Strindberg	15,90
1	Schweinemedailles	<Storno
1	Thüringer Bratwurst	4,50
1	Rumpsteak Strindberg	15,90
1	Sautierte Geflügelleber	7,90
1	Thüringer Bratwurst	4,50
1	Schweinemedailles	14,90
1	Pochierter Heilbutt	15,90
1	Thüringer Bratwurst	4,50
1	Putenbrust Hawaii	9,20
	Gesamt	412,90

Menüs verwenden

Viele wichtige Funktionen und Einstellungen des Kassensystems sind in Menüs zu finden.

Navigation in Untermenüs





Wenn mehr Untermenüs vorhanden sind als im Bildschirm angezeigt werden können, erscheint auf der rechten Seite des Menüs ein Scrollbalken (A). Nutzen Sie die Wischfunktion des Touchscreens, um die Menüansicht nach oben oder unten zu verschieben.



Hauptmenü

Über das Hauptmenü kann das Kassensystem programmiert, Einstellungen vorgenommen und Berichte erzeugt werden. Drücken Sie zum Anzeigen des Hauptmenüs die Schaltfläche .

Im Hauptmenü finden Sie folgende Untermenüs:

Menüeintrag	Funktion
X-Berichte ( S. 46)	<ul style="list-style-type: none"> - Aktiviert den X-Berichtsmodus - Anzeige und Druck von Berichten ohne Speicherlöschung (Zwischenbericht)
Z-Berichte ( S. 46)	<ul style="list-style-type: none"> - Aktiviert den Z-Berichtsmodus - Anzeige und Druck von Berichten mit Speicherlöschung (Abschlussbericht)
Programmierung ( S. 25)	<ul style="list-style-type: none"> - Aktiviert den Programmiermodus - Anwendung der Programmierfunktionen
Einstellungen ( S. 24)	<ul style="list-style-type: none"> - Aktiviert das Menü für erweiterte Einstellungen
Update?	<ul style="list-style-type: none"> - Installiert ein Online-Update der QMP-App
Beenden?	<ul style="list-style-type: none"> - Beendet die QMP-App

Drücken Sie die Taste  um in den Registriermodus zurück zu gelangen.

Einstellungen

Im Einstellungsmenü können Sie folgende erweiterten Einstellungen an Ihrem Kassensystem vornehmen:

Menüeintrag	Funktion
Bon ein/aus	Schaltet den Bondruck in den Betriebsmodi „Programmierung (P) und „Registrierung“ (REG) ein oder aus.
Fiskalaktivierung	Aktiviert länderspezifische Fiskalsysteme zur Verhinderung von Manipulationen an steuerrelevanten Kassendaten. Es kann immer nur ein Fiskalsystem aktiv sein. <ul style="list-style-type: none"> – TSE/DSFinV-K/GoBD – Journal Frankreich – SAF-T Norwegen – RKSÖ Österreich – BOXEN Schweden Weiterführende Informationen finden Sie in den entsprechenden Fiskaldokumentationen.
Aktivierungen	Aktiviert Zusatzfunktionen des Kassensystems, für die ggf. die Eingabe eines kostenpflichtigen Freischaltcodes notwendig ist. Weiterführende Informationen finden Sie in den entsprechenden separaten Funktionsbeschreibungen.
Passwörter	Programmierung der Passwörter für EFT und QDriver.
Statusausdruck	Ausdruck der Statusinformationen mit Hinweisen zur Programmversion, Seriennummer, Freischaltcodes, Netzwerkadressierung.

Tägliche Arbeitsschritte

■ Vor der Geschäftsöffnung

- Kassensystem einschalten (📖 S. 21)
- Datum und Uhrzeit prüfen (📖 S. 25)
- Wechselgeld einzahlen (📖 S. 38)
- Bonrolle prüfen und gegebenenfalls tauschen

■ Während des Geschäftstages

- Bediener anmelden (📖 S. 33)
- Registrierungen vornehmen (📖 S. 33)
- X-Berichte generieren (📖 S. 46)

■ Nach dem Geschäftsschluss

- Wechselgeld entnehmen (📖 S. 38)
- Z-Bericht generieren (📖 S. 46)
- Kassensystem ausschalten (📖 S. 21)

Programmierung

In diesem Kapitel finden Sie Informationen zur Programmierung Ihres Kassensystems. Passen Sie die vorkonfigurierten Funktionen an Ihre individuellen Ansprüche an, um das Kassensystem optimal nutzen zu können. Sie können Ihr Kassensystem direkt über die Bildschirmtastatur programmieren.

Sprache konfigurieren

Sie können die Sprache des Android-Betriebssystems in den Android-Einstellungen wie folgt ändern:

Vorgehen:

1. Öffnen Sie die Android-Einstellungen/ Settings.
 2. Wählen Sie die Menüpunkte [System] ⇨ [Sprachen und Eingabe] bzw. [Languages & input] aus.
 3. Wählen Sie den Menüpunkt [Sprachen] bzw. [Languages].
 4. Wählen Sie den Menüpunkt [Sprache hinzufügen] bzw. [Add a language].
 5. Wählen Sie die gewünschte **Sprache und Region** aus, z.B. [Deutsch] - [Deutschland].
 6. Zum Aktivieren der neuen Sprache ziehen Sie den Menüeintrag per Drag&Drop an Position 1 der Liste [Sprachen] bzw. [Languages].
- Die Sprache des Android-Betriebssystems ist ordnungsgemäß konfiguriert.

Datum, Uhrzeit und Zeitzone programmieren

Das Datum, die Uhrzeit sowie die Zeitzone müssen korrekt eingestellt sein, damit alle Kassenfunktionen optimal funktionieren.

Sie müssen die Einstellungen direkt im Android-Betriebssystem vornehmen:

Vorgehen:

1. Öffnen Sie die Android-Einstellungen / Settings.
 2. Wählen Sie die Menüpunkte [System] ⇨ [Datum & Uhrzeit] aus.
 3. Stellen Sie das Datum und die Uhrzeit ein:
 - Aktivieren Sie **Automatisch**, um die Zeit und das Datum des Kassensystems mit dem Netzwerk zu synchronisieren.
 - Deaktivieren Sie **Automatisch**, um Zeit und Datum manuell einzustellen.
 4. Stellen Sie die korrekte Zeitzone ein. Klicken Sie dazu auf die Schaltfläche [Zeitzone] und wählen Sie aus der Liste [Region] Ihre Zeitzone aus, z.B. [Deutschland].
 5. Ändern Sie das Zeitformat:
 - Aktivieren Sie **24-Stunden-Format**, um Zeiten im 24-Stunden-Format anzuzeigen.
 - Deaktivieren Sie **24-Stunden-Format**, um Zeiten im 12-Stunden-Format anzuzeigen.
- Datum, Uhrzeit und Zeitzone des Android-Betriebssystems und der Kassensoftware sind ordnungsgemäß konfiguriert.

Bediener programmieren

Der Bediener ist die Person, die am Kassensystem arbeitet und Buchungen durchführt. Bevor ein Verkaufsvorgang gestartet werden kann, muss ein Bediener am Kassensystem angemeldet werden. Dadurch können Umsätze und Aktionen in den Berichten jedem einzelnen Bediener zugeordnet werden.

Im Kassensystem sind 12 Bediener vorprogrammiert. Die Bediener 1-10 dienen zur normalen Bedienung des Kassensystems. Für diese Bediener können individuelle Namen und Passwörter vergeben werden.

Der Bediener 11 - „Manager“ dient zur Aktivierung spezieller Kassenfunktionen, die für normale Bediener gesperrt sind. Im Managermodus können neben der normalen Bedienung des Kassensystems auch gesperrte Funktionen ausgeführt werden. Er bleibt solange aktiv, bis der Bediener „Manager“ wieder abgemeldet wird.





Der Bediener 12 - „Training“ dient zu Test- und Schulungszwecken. Im Trainingsmodus können alle Funktionen des Kassensystems beliebig getestet werden, ohne die Umsätze in den Berichten zu verbuchen. Die Umsatzzpeicher werden nicht verändert, alle Zähler bleiben konstant. Im Trainingsmodus sind alle Bons mit der Aufschrift „Training“ gekennzeichnet. Er bleibt solange aktiv, bis der Bediener „Training“ wieder abgemeldet wird.



Um einen Bediener am Kassensystem anmelden zu können, muss für diesen ein Passwort programmiert werden.

Vorgehen:

1. Drücken Sie die Schaltfläche  und wählen Sie den Menüpunkt [Programmierung] aus.
2. Wählen Sie den Menüpunkt [Bediener] aus.
 - Die Eingabemaske für den Bediener 1 wird angezeigt.

Bediener: 1	
Name:	Bediener 1
Option1:	0
Option2:	0
Passwort:	00000001
SignOn:	00000000
CRate:	0,00
Ebene:	0

3. Navigieren Sie zum gewünschten Bediener:
 - Um die Bediener durchzuschalten, drücken Sie wiederholt die Schaltfläche .
 - Um den Bediener direkt über die Bedienernummer anzuwählen, geben Sie über die **Zifferntastatur** die Bedienernummer ein und drücken Sie die Schaltfläche .
 - Die Eingabemaske für den Bediener wird angezeigt.
4. Programmieren Sie den Namen des Bedieners:
 - Wählen Sie den Menüpunkt [Name:] durch Antippen mit dem Finger aus.
 - Die Bildschirmtastatur wird automatisch angezeigt.
 - Geben Sie einen Namen für den Bediener über die **Bildschirmtastatur** ein ( S. 24).
 - Drücken Sie die Schaltfläche  um die Eingabe zu bestätigen.
5. Programmieren Sie das Passwort des Bedieners:
 - Wählen Sie den Menüpunkt [Passwort:] durch Antippen mit dem Finger aus.
 - Die Bildschirmtastatur wird automatisch angezeigt.
 - Geben das Passwort über die **Bildschirmtastatur** ein.

- Drücken Sie die Schaltfläche  um die Eingabe zu bestätigen oder stecken Sie einen **Bedienerschlüssel** an das Bedienschloss.
6. Drücken Sie die Schaltfläche , um die Programmierung abzuschließen und zum vorherigen Menüeintrag zurück zu kehren.
- Der Bediener ist ordnungsgemäß programmiert.

HINWEIS

Alle weiteren Einstelloptionen sind für spezielle Kassensystemfunktionen vorgesehen und sollten nur von einem qualifizierten Fachhändler programmiert werden!

Steuern programmieren

In der vorinstallierten Standardkonfiguration sind 7 Steuersätze voreingestellt:

MwSt-Nr.	Bezeichnung	Rate
1	MwSt 19,00%	19,00 %
2	MwSt 7,00%	7,00 %
3	MwSt 9,00%	9,00 %
4	MwSt 5,50%	5,50 %
5	Nicht steuerbar	0,00 %
6	Steuerfrei	0,00 %
7	Steuer nicht ermittelbar	0,00 %

HINWEIS





Die Standardprogrammierung des Kassensystems ist auf das Steuerrecht in Deutschland zum Zeitpunkt der Erstellung dieses Dokumentes ausgelegt. Die notwendigen Einstellungen können in anderen Ländern oder in der Zukunft abweichen.



Wenn Sie die voreingestellten Steuerraten ändern wollen, gehen Sie wie folgt vor:

Vorgehen:

1. Drücken Sie die Schaltfläche  und wählen Sie den Menüpunkt [Programmierung] aus.
2. Wählen Sie den Menüpunkt [Steuern] aus.
 - Die Eingabemaske für Steuer 1 wird angezeigt.

Steuer: 1	
Name:	MwSt 19,00%
Rate:	19,00
Exempt:	0,00
Option1:	0
Option2:	0
Druck1:	123456
Druck2:	0

3. Navigieren Sie zum gewünschten Steuersatz:
 - Um die Steuersätze durchzuschalten, drücken Sie wiederholt die Schaltfläche .
 - Um einen Steuersatz direkt über die Steuernummer anzuwählen, geben Sie über die **Zifferntastatur** die Steuernummer ein und drücken Sie die Schaltfläche .
 - Die Eingabemaske für die gewünschte Steuer wird angezeigt.
4. Programmieren Sie den Namen:
 - Wählen Sie den Menüpunkt [Name:] durch Antippen mit dem Finger aus.
 - Die Bildschirmtastatur wird automatisch angezeigt.
 - Geben Sie einen Namen für die Steuer über die **Bildschirmtastatur** ein ( S. 24).
 - Drücken Sie die Schaltfläche  um die Eingabe zu bestätigen.

5. Programmieren Sie die Steuerrate:
 - Wählen Sie den Menüpunkt [Rate%:] durch Antippen mit dem Finger aus.
 - Die Bildschirmtastatur wird automatisch angezeigt.
 - Geben Sie die Steuerrate (nur Ziffern) über die **Bildschirmtastatur** ein.
 - Drücken Sie die Schaltfläche  um die Eingabe zu bestätigen.
6. Drücken Sie die Schaltfläche , um die Programmierung abzuschließen und zum vorherigen Menüeintrag zurück zu kehren.
 - Die Steuer ist ordnungsgemäß programmiert.

HINWEIS

Alle weiteren Einstelloptionen sind für spezielle Kassenfunktionen vorgesehen und sollten nur von einem qualifizierten Fachhändler programmiert werden!

Obergruppen programmieren





Obergruppen dienen zur Kategorisierung von Warengruppen während der Berichterstellung. Über die Obergruppen können Sie keine Artikel auswählen bzw. registrieren.

Mit Obergruppen können Sie zum Beispiel alle Warengruppen, die Getränke umfassen unter der Obergruppe "Getränke" und alle Warengruppen, die Speisen enthalten unter der Obergruppe "Speisen" zusammenfassen.

Vorgehen:

1. Drücken Sie die Schaltfläche  und wählen Sie den Menüpunkt [Programmierung] aus.
2. Wählen Sie den Menüpunkt [Obergruppen] aus.
 - Die Eingabemaske für Obergruppe 1 wird angezeigt.



3. Navigieren Sie zur gewünschten Obergruppe:
 - Um die Obergruppen durchzuschalten, drücken Sie wiederholt die Schaltfläche .
 - Um eine Obergruppe direkt über die Obergruppennummer anzuwählen, geben Sie über die **Zifferntastatur** die Obergruppennummer ein und drücken Sie die Schaltfläche .
 - Die Eingabemaske für die gewünschte Obergruppe wird angezeigt.
4. Programmieren Sie den Namen:
 - Wählen Sie den Menüpunkt [Name:] durch Antippen mit dem Finger aus.
 - Die Bildschirmtastatur wird automatisch angezeigt.
 - Geben Sie einen Namen für die Obergruppe über die **Bildschirmtastatur** ein ( S. 24).
 - Drücken Sie die Schaltfläche  um die Eingabe zu bestätigen.
5. Drücken Sie die Schaltfläche  um die Programmierung abzuschließen und zum vorherigen Menüeintrag zurück zu kehren.
 - Die Obergruppe ist ordnungsgemäß programmiert.





Warengruppen programmieren



Warengruppen dienen zur Kategorisierung von Artikeln. So können beispielsweise alle Fischgerichte unter der Warengruppe "Fischgerichte" gruppiert werden. Wenn Sie Artikel einer passenden Warengruppe zuordnen, können Sie diese im Registriermodus schnell und intuitiv über die entsprechende Warengruppe suchen und registrieren.

Vorgehen:

1. Drücken Sie die Schaltfläche  und wählen Sie den Menüpunkt [Programmierung] aus.
2. Wählen Sie den Menüpunkt [Warengruppen] aus.
 - Die Eingabemaske für Warengruppe 1 wird angezeigt.

Warengruppe:	1
Name:	Kalte Vorspeisen
Obergruppe:	Speisen



3. Navigieren Sie zur gewünschten Warengruppe:
 - Um die Warengruppen durchzuschalten, drücken Sie wiederholt die Schaltfläche .
 - Um eine Warengruppe direkt über die Warengruppennummer anzuwählen, geben Sie über die **Zifferntastatur** die Warengruppennummer ein und drücken Sie die Schaltfläche .
 - Die Eingabemaske für die gewünschte Warengruppe wird angezeigt.
4. Programmieren Sie den Namen:
 - Wählen Sie den Menüpunkt [Name:] durch Antippen mit dem Finger aus.
 - Die Bildschirmstatur wird automatisch angezeigt.
 - Geben Sie einen Namen für die Warengruppe über die **Bildschirmstatur** ein ( S. 24).
 - Drücken Sie die Schaltfläche  um die Eingabe zu bestätigen.
5. Programmieren Sie eine Obergruppe:
 - Wählen Sie den Menüpunkt [Obergruppe:] durch Antippen mit dem Finger aus.
 - Die Bildschirmstatur wird automatisch angezeigt.

- Geben Sie die Obergruppennummer (nur Ziffern) über die **Bildschirmstatur** ein.
 - Drücken Sie die Schaltfläche  um die Eingabe zu bestätigen.
6. Drücken Sie die Schaltfläche  um die Programmierung abzuschließen und zum vorherigen Menüeintrag zurück zu kehren.
 - Die Warengruppe ist ordnungsgemäß programmiert.

Artikel programmieren

Artikel dienen zur Registrierung sämtlicher Waren in Ihrem Kassensystem. Die Artikelnummer kann gleichzeitig als Scancode genutzt werden. Sie wird entweder manuell eingegeben oder mit einem Barcode-Scanner eingelesen. Jedem Artikel muss mindestens ein Name, eine Warengruppe, ein Preis und eine Steuer zugeordnet werden.

Vorgehen:

1. Drücken Sie die Schaltfläche  und wählen Sie den Menüpunkt [Programmierung] aus.
2. Wählen Sie den Menüpunkt [Artikel] aus.
 - Die Eingabemaske für Artikel 1 wird angezeigt.
3. Navigieren Sie zum gewünschten Artikel:
 - Um einen Artikel direkt über die Artikelnummer anzuwählen, geben Sie über die **Zifferntastatur** die Artikelnummer ein und drücken Sie die Schaltfläche .
 - Um einen neuen Artikel anzulegen, geben Sie über die **Zifferntastatur** die Artikelnummer ein und drücken Sie die Schaltfläche . Bestätigen Sie die Abfrage "Erstellen?" durch Drücken der Schaltfläche "JA".
 - Die Eingabemaske für den gewünschten Artikel wird angezeigt.

Artikel:	1
Name:	Salatteller klein
Name2:	
Warengruppe:	Kalte Vorspeisen
In Haus:	4,90
Außer Haus:	4,90
Kosten:	0,00
Verknüpfung:	0
Aktion:	0
Beilage1:	0
BestandAnz.:	0
BestEinheit:	0
Min. Bestand:	0
Option1:	0
Option2:	0
Limit:	0
Druck1:	123456
Druck2:	0
Steuer:	1
Spezial Funkt	0

4. Programmieren Sie den Namen:
 - Wählen Sie den Menüpunkt [Name:] durch Antippen mit dem Finger aus.
 - Die Bildschirmtastatur wird automatisch angezeigt.
 - Geben Sie einen Namen für den Artikel über die **Bildschirmtastatur** ein (📖 S. 24).
 - Drücken Sie die Schaltfläche ✓ um die Eingabe zu bestätigen.
5. Programmieren Sie eine Warengruppe:
 - Wählen Sie den Menüpunkt [Warengruppe:] durch Antippen mit dem Finger aus.
 - Die Bildschirmtastatur wird automatisch angezeigt.

- Geben Sie die Warengruppennummer (nur Ziffern) über die **Bildschirmtastatur** ein.
 - Drücken Sie die Schaltfläche ✓ um die Eingabe zu bestätigen.
6. Programmieren Sie den Preis:
 - Wählen Sie den Menüpunkt [Preis:1] oder [Preis:2] durch Antippen mit dem Finger aus.
 - Die Bildschirmtastatur wird automatisch angezeigt.
 - Geben Sie den Verkaufspreis (nur Ziffern) über die **Bildschirmtastatur** ein. Das Dezimalkomma wird automatisch an die zweite Stelle von rechts gesetzt.
 - Drücken Sie die Schaltfläche ✓ um die Eingabe zu bestätigen.
 7. Programmieren Sie die Steuer:
 - Wählen Sie den Menüpunkt [Steuer:] durch Antippen mit dem Finger aus.
 - Die Bildschirmtastatur wird automatisch angezeigt.
 - Geben Sie die Steuernummer (nur Ziffern) über die **Bildschirmtastatur** ein.
 - Drücken Sie die Schaltfläche ✓ um die Eingabe zu bestätigen.
 8. Drücken Sie die Schaltfläche ☰ um die Programmierung abzuschließen und zum vorherigen Menüeintrag zurück zu kehren.
 - Der Artikel ist ordnungsgemäß programmiert.

HINWEIS

Alle weiteren Einstelloptionen sind für spezielle Kassensystem vorgesehen und sollten nur von einem qualifizierten Fachhändler programmiert werden!

Fremdwährungen programmieren

Zusätzlich zur Hauptwährung (€) kann das Kassensystem mehrere Fremdwährungen verwalten, in welche die Zwischensumme umgerechnet werden kann. Die Fremdwährungen werden auf dem Bon gedruckt und separat in den Berichten abgespeichert.

Im Kassensystem sind 10 Fremdwährungen vorprogrammiert. Wenn Sie die Wechselkursrate anpassen möchten, gehen Sie wie folgt vor:



Vorgehen:

1. Drücken Sie die Schaltfläche  und wählen Sie den Menüpunkt [Programmierung] aus.
2. Wählen Sie den Menüpunkt [Fremdwährungen] aus.
 - Die Eingabemaske für Währung 1 wird angezeigt.

Währung:	1
Name:	USD
FRate:	1,17000
Prefix1:	85
Prefix2:	83
Prefix3:	68
Option1:	24
Option2:	0
Druck1:	123456
Druck2:	0
Kassenlade:	0

3. Navigieren Sie zur gewünschten Fremdwährung:
 - Um die Fremdwährungen durchzuschalten, drücken Sie wiederholt die Schaltfläche .
 - Um eine Fremdwährung direkt über die Währungsnummer anzuwählen, geben Sie über die **Zifferntastatur**

die Währungsnummer ein und drücken Sie die Schaltfläche .

- Die Eingabemaske für die gewünschte Fremdwährung wird angezeigt.
4. Programmieren Sie die Wechselkursrate der Fremdwährung:
 - Wählen Sie den Menüpunkt [FRate] durch Antippen mit dem Finger aus.
 - Die Bildschirmtastatur wird automatisch angezeigt.
 - Geben Sie einen Wert für die Wechselkursrate über die **Bildschirmtastatur** ein ( S. 24).
 - Drücken Sie die Schaltfläche  um die Eingabe zu bestätigen.
 5. Drücken Sie die Schaltfläche  um die Programmierung abzuschließen und zum vorherigen Menüeintrag zurück zu kehren.
 - Die Wechselkursrate ist ordnungsgemäß programmiert.

HINWEIS

Alle weiteren Einstelloptionen sind für spezielle Kassenfunktionen vorgesehen und sollten nur von einem qualifizierten Fachhändler programmiert werden!

Kopftext und Fußtext programmieren

Die Kopf- und Fußzeilen des Kassen-Bons lassen sich durch Texte individuell anpassen. Der Text wird immer zentriert ausgedruckt. Nutzen Sie die Kopfzeilen um Informationen, wie Firmenname, Adresse, Kontaktdaten oder Steuernummer, auf Ihren Bon zu drucken. Nutzen Sie die Fußzeilen um Informationen, wie Werbetexte oder Aktionen, auf Ihren Bon zu drucken.

Vor dem eigentlichen Text muss immer eine Ziffer zum Einstellen des Schriftschnittes eingegeben werden:

Ziffer	Funktion
0	Gesamte Zeile wird gelöscht
1	Standardschrift
2	Doppelte Schriftbreite
3	Doppelte Schrifthöhe
4	Doppelte Schriftbreite und doppelte Schrifthöhe

HINWEIS

Es können maximal 20 Zeilen Kopf- und Fußtext programmiert werden. Nicht genutzte Zeilen werden in der Programmierung mit Schriftschnitt 0 angezeigt.



HINWEIS

Wenn Sie keine Ziffer für den Schriftschnitt eingeben, wird automatisch die 1 für Standardschrift hinzugefügt.

Vorgehen:

1. Drücken Sie die Schaltfläche  und wählen Sie den Menüpunkt [Programmierung] aus.
2. Wählen Sie den Menüpunkt [Kopftext] oder [Fußtext] aus.
 - Die Eingabemaske für den Kopftext/Fußtext wird angezeigt.

Fußtext
1-1Vielen Dank
2-1für Ihren Besuch
3-0
4-0
5-0
6-0
7-0
8-0

3. Wählen Sie die Zeile, die Sie programmieren möchten, durch Antippen mit dem Finger aus.
 - Die Bildschirmstatur wird automatisch angezeigt.
4. Geben Sie über die **Bildschirmstatur** eine Ziffer zum Einstellen des Schriftschnittes ein (siehe Tabelle).
5. Geben Sie über die **Bildschirmstatur** den gewünschten Text ein ( S. 24).
6. Drücken Sie die Schaltfläche  um die Eingabe zu bestätigen.
7. Wenn Sie weitere Zeilen programmieren möchten, wiederholen Sie die Schritte 3-6.
8. Drücken Sie die Schaltfläche  um die Programmierung abzuschließen und zum vorherigen Menüeintrag zurück zu kehren.
 - Der Kopftext/Fußtext ist ordnungsgemäß programmiert.

HINWEIS

Wenn Sie eine Leerzeile programmieren möchten, geben Sie als Text ein Leerzeichen ein.

Weitere Programmierungen

In dieser Betriebsanleitung sind die wesentlichen Informationen zur Programmierung der grundlegenden Funktionen der Werkskonfiguration im Auslieferungszustand. Am Kassensystem können viele weitere Funktionen programmiert werden. Für weitere Informationen wenden Sie sich an Ihren Fachhändler.

Registrierung

In diesem Kapitel finden Sie Informationen zur grundlegenden Bedienung Ihres Kassensystems. Standardmäßig befindet sich das Kassensystem im Registriermodus. Im Registriermodus erfolgt das Erfassen von Registrierungen mit dem Kassensystem.

Bediener anmelden/ abmelden

Bevor ein Verkaufsvorgang gestartet werden kann, muss ein Bediener am Kassensystem angemeldet werden. Die Anmeldung eines Bedieners kann per Passwort-Eingabe oder per Bedienschlüssel erfolgen.

Bediener per Passwort-Eingabe anmelden/abmelden

Um einen Bediener per Passworteingabe anzumelden, gehen Sie wie folgt vor:

Vorgehen:

1. Drücken Sie die Schaltfläche **Bediener** und wählen Sie den gewünschten Bediener aus.
 - Die Meldung „Bitte Code eingeben“ wird angezeigt.
2. Geben Sie über die **Zifferntasten** das Passwort ein.

HINWEIS

In der Standardkonfiguration entspricht das Passwort der Bedienernummer. Dieses Passwort sollte für jeden Bediener individuell programmiert werden (📖 S. 26).

3. Drücken Sie die Taste **Bediener**.
 - Der Bediener wird angezeigt.
 - Der Bediener ist ordnungsgemäß angemeldet.

Um einen Bediener per Passworteingabe abzumelden, gehen Sie wie folgt vor:

Vorgehen:

1. Drücken Sie die Zifferntaste **0**.
2. Drücken Sie die Schaltfläche **BEDIENER**.
 - In der Bedieneranzeige wird die Meldung "E13-Bediener anmelden" angezeigt.
 - Der Bediener ist ordnungsgemäß abgemeldet.

Bediener per Bedienschlüssel anmelden/abmelden

Um einen Bediener per Bedienschlüssel anzumelden, gehen Sie wie folgt vor:

Vorgehen:

- Stecken Sie den Bedienschlüssel an das Bedienschloss.
- Der Bediener ist ordnungsgemäß angemeldet.

HINWEIS

Um einen Bediener per Bedienschlüssel an- bzw. abzumelden muss für diesen Bediener zuvor ein Bedienschlüssel programmiert werden (📖 S. 26).

Um einen Bediener per Bedienschlüssel abzumelden, gehen Sie wie folgt vor:

Vorgehen:

- Entfernen Sie den Bedienschlüssel vom Bedienschloss.
- Der Bediener ist ordnungsgemäß abgemeldet.

Preisebenen umschalten

Für jeden Artikel können 2 Verkaufspreise programmiert werden. Die Verkaufspreise werden in der Artikelprogrammierung in den Menüpunkten [Preis] und [Preis2] gespeichert (📖 S. 29).

Die verschiedenen Verkaufspreise können im Registriermodus über die Schaltfläche **Preisebenen** umgestellt werden:

- In Haus → [Preis] → 19% MwSt
- Außer Haus → [Preis2] → 7% MwSt

HINWEIS

Dem Verkaufspreis 1 (Preis/In Haus) ist eine Steuerrate von 19 % zugeordnet. Dem Verkaufspreis 2 (Preis2/Außer Haus) ist eine Steuerrate von 7 % zugeordnet.

Die Umschaltung der Preisebenen kann z.B. für Sonderpreise bei Abholung verwendet werden.

Vorgehen:

1. Drücken Sie die Schaltfläche **Preisebenen** und wählen Sie den gewünschten Menüpunkt:
 - Wählen Sie den Menüpunkt [In Haus] aus, um den Verkaufspreis 1 (Preis) des programmierten Artikels mit einer Steuerrate von 19 % zu registrieren.
 - Wählen Sie den Menüpunkt [Außer Haus] aus, um den Verkaufspreis 2 (Preis2) des programmierten Artikels mit einer Steuerrate von 7 % zu registrieren.
 2. Registrieren Sie den gewünschten Artikel.
- Die Preisebene wurde ordnungsgemäß umgeschaltet.

Artikel registrieren

Ihr Kassensystem bietet verschiedene Möglichkeiten um Artikel zu registrieren.

Programmierten Artikel registrieren

Bei der Registrierung eines programmierten Artikels werden die Bezeichnung des Artikels und der Preis aus dem Speicher des Kassensystems abgerufen. Das Kassensystem bietet verschiedene Möglichkeiten programmierte Artikel zu registrieren.

Vorgehen:



- Um einen Artikel über seine Artikelnummer zu registrieren, geben Sie über die **Zifferntasten** die Artikelnummer (PLU) ein und drücken Sie die Schaltfläche **Artikel**.
- Um einen Artikel mit einem **Barcode-Scanner** zu registrieren, scannen Sie den Barcode.
- Um einen Artikel über seinen Namen zu registrieren, drücken Sie, ohne vorherige Eingabe einer Artikelnummer, die Schaltfläche **Artikel**. Wählen Sie den gewünschten Artikel durch Antippen mit dem Finger aus.
- Um einen Artikel über die Warengruppen-Liste zu registrieren, drücken Sie die Schaltfläche **Warengruppen**. Wählen Sie zuerst die Warengruppe des Artikels in der Warengruppen-Liste durch Antippen mit dem Finger aus. Wählen Sie danach den gewünschten Artikel in der Artikel-Liste durch Antippen mit dem Finger aus.
- Um einen Artikel über die vorprogrammierten Warengruppentasten zu registrieren, drücken Sie die entsprechende **Warengruppentaste** unterhalb der Bedieneranzeige und wählen Sie den gewünschten Artikel in der Artikel-Liste durch Antippen mit dem Finger aus.

- Um einen Artikel über die Direkt-Auswahl-tasten zu registrieren, drücken Sie die entsprechende **Direkt-Auswahl-taste**.

Artikel mehrfach registrieren

Verwenden Sie die Schaltfläche  um einen Artikel mehrfach zu registrieren.

Vorgehen:

1. Geben Sie über die **Zifferntasten** die Menge ein.
 2. Drücken Sie die Schaltfläche .
 3. Registrieren Sie den Artikel ( S. 34).
- Der registrierte Artikel sowie die Menge wird angezeigt und gedruckt.

Artikel mit neuem Preis registrieren

Verwenden Sie die Schaltfläche **Neupreis**, um einen Artikel einmalig mit einem neuen Preis (abweichend vom programmierten Preis) zu registrieren.

Vorgehen:

1. Drücken Sie die Schaltfläche **Preisebenen**.
 2. Geben Sie über die **Zifferntasten** den neuen Preis ein.
 3. Wählen Sie den Menüpunkt [Neupreis] aus.
 4. Registrieren Sie den Artikel ( S. 34).
- Der registrierte Artikel wird einmalig mit dem eingegebenen Preis angezeigt und gedruckt.

Zahlungsart registrieren

Jeder Verkaufsvorgang wird durch die Eingabe des Zahlbetrags und der zugehörigen Zahlungsart abgeschlossen. In Ihrem Kassensystem sind die Zahlungsarten „Bar“ und „Karte“ vorprogrammiert.

Sie können einen Verkaufsvorgang mit einer einzelnen Zahlungsart oder mit verschiedenen Zahlungsarten abschließen.

Wenn der Zahlbetrag den Verkaufsbetrag übersteigt, zeigt das Kassensystem das Rückgeld an. Unterschreitet der Zahlbetrag den Verkaufsbetrag, zeigt das Kassensystem den Restbetrag mit der Meldung „Offen“ an.

Für die Behandlung von Gutscheinen schlagen Sie bitte im Kapitel "Gutscheine registrieren" nach. ( S. 38)

Einzelne Zahlungsart registrieren

Wollen Sie den Verkaufsvorgang mit einer einzelnen Zahlungsart abschließen, gehen Sie wie folgt vor:

Voraussetzung:

- mindestens 1 Artikel ist registriert.
- Der Verkaufsvorgang ist nicht durch eine Zahlungsart abgeschlossen.

Vorgehen:

1. Drücken Sie die Schaltfläche **Zwischensumme**.
 - Der fällige Zahlbetrag wird angezeigt.
 2. Registrieren Sie eine Zahlungsart:
 - Um eine Barzahlung zu registrieren, geben Sie über die **Zifferntasten** den Zahlbetrag ein, den Sie vom Kunden erhalten haben und drücken Sie die Schaltfläche **Bar**.
 - Um eine Kartenzahlung zu registrieren, geben Sie über die **Zifferntasten** den Zahlbetrag ein, den Sie vom Kunden erhalten haben und drücken Sie die Schaltfläche **Karte**.
- Die Zahlung ist ordnungsgemäß registriert.

Verschiedene Zahlungsarten registrieren

Wollen Sie den Verkaufsvorgang mit verschiedenen Zahlungsarten (Bar, Karte) abschließen, gehen Sie wie folgt vor:

Voraussetzung:

- mindestens 1 Artikel ist registriert.
- Der Verkaufsvorgang ist nicht durch eine Zahlungsart abgeschlossen.

Vorgehen:

1. Drücken Sie die Schaltfläche **Zwischensumme**.
 - Der fällige Zahlbetrag wird angezeigt.
2. Geben Sie über die **Zifferntasten** den Zahlbetrag für die erste Zahlungsart ein, den Sie vom Kunden erhalten haben.
3. Drücken Sie die Schaltfläche für die erste Zahlungsart.
 - Der offene Zahlbetrag wird angezeigt.
4. Geben Sie über die **Zifferntasten** den Restbetrag ein.
5. Drücken Sie die Schaltfläche für eine weitere Zahlungsart.
 - Die Zahlung ist ordnungsgemäß registriert.

Zahlung in Fremdwährung registrieren

Zusätzlich zur Hauptwährung kann das Kassensystem mehrere Fremdwährungen verwalten, die alle separat in den Berichten abgespeichert werden.

HINWEIS

Im Kassensystem sind Euro (€) als Hauptwährung sowie 10 weitere Fremdwährungen vorprogrammiert. Wenn Sie weitere Fremdwährungen benötigen, wenden Sie sich bitte an Ihren lokalen Fachhändler.

Voraussetzung:

- mindestens 1 Artikel ist registriert.
- Der Verkaufsvorgang ist nicht durch eine Zahlungsart abgeschlossen.

Vorgehen:

1. Drücken Sie die Schaltfläche **Währungen**.
 - Das Menü "Währungen" wird angezeigt.
2. Wählen Sie den Menüeintrag der gewünschten Fremdwährung aus.
 - Der fällige Zahlbetrag wird in der Fremdwährung angezeigt.
3. Schließen Sie den Verkaufsvorgang mit einer Zahlungsart ab (📖 S. 35).
 - Die Zahlung in Fremdwährung ist ordnungsgemäß registriert.

Abschläge/Rabatte registrieren

Abschläge sind prozentuale oder betragsmäßige Preisnachlässe auf einzelne Artikel oder auf die Gesamtsumme des Bons.

Rabatt auf einzelnen Artikel geben

Voraussetzung:

- mindestens 1 Artikel ist registriert.
- Der Verkaufsvorgang ist nicht durch eine Zahlungsart abgeschlossen.

Vorgehen:

1. Geben Sie über die **Zifferntasten** den Wert des Abschlags ein.
2. Drücken Sie die Schaltfläche **Auf-/Abschläge** und wählen Sie die Art des Abschlags aus:
 - Um einen prozentualen Abschlag zu registrieren, wählen Sie den Menüpunkt [Rabatt %] aus.

- Um einen betragsmäßigen Abschlag zu registrieren, wählen Sie den Menüpunkt [Rabatt €] aus.
3. Schließen Sie den Verkaufsvorgang mit einer Zahlungsart ab.
- Der Abschlag ist ordnungsgemäß registriert.

HINWEIS

Der Abschlag auf einen einzelnen Artikel muss unmittelbar nach der Registrierung des Artikel registriert werden.

Rabatt auf Gesamtsumme geben

Voraussetzung:

- Mindestens 1 Artikel sind registriert.
- Der Verkaufsvorgang ist nicht durch eine Zahlungsart abgeschlossen.

Vorgehen:

1. Drücken Sie die Schaltfläche **Zwischensumme**.
 - Der fällige Zahlbetrag wird angezeigt.
2. Geben Sie über die **Zifferntasten** den Wert des Abschlages ein.
3. Drücken Sie die Schaltfläche **Auf-/Abschläge** und wählen Sie die Art des Abschlages aus:
 - Um einen prozentualen Abschlag zu registrieren, wählen Sie den Menüpunkt [Rabatt %] aus.
 - Um einen betragsmäßigen Abschlag zu registrieren, wählen Sie den Menüpunkt [Rabatt €] aus.
4. Schließen Sie den Verkaufsvorgang mit einer Zahlungsart ab.
 - Der Abschlag ist ordnungsgemäß registriert.

Aufschläge registrieren

Aufschläge sind prozentuale oder betragsmäßige Preiserhöhungen auf einzelne Artikel oder auf die Gesamtsumme des Bons.

Aufschlag auf einzelnen Artikel geben

Voraussetzung:

- Mindestens 1 Artikel ist registriert.
- Der Verkaufsvorgang ist nicht durch eine Zahlungsart abgeschlossen.

Vorgehen:

1. Geben Sie über die **Zifferntasten** den Wert des Aufschlages ein.
2. Drücken Sie die Schaltfläche **Auf-/Abschläge** und wählen Sie die Art des Aufschlages aus:
 - Um einen prozentualen Aufschlag zu registrieren, wählen Sie den Menüpunkt [Aufschlag %] aus.
 - Um einen betragsmäßigen Aufschlag zu registrieren, wählen Sie den Menüpunkt [Aufschlag €] aus.
3. Schließen Sie den Verkaufsvorgang mit einer Zahlungsart ab.
 - Der Aufschlag ist ordnungsgemäß registriert.

HINWEIS

Der Aufschlag auf einen einzelnen Artikel muss unmittelbar nach der Registrierung des Artikel registriert werden.

Aufschlag auf Gesamtsumme geben

Voraussetzung:

- Mindestens 1 Artikel ist registriert.
- Der Verkaufsvorgang ist nicht durch eine Zahlungsart abgeschlossen.

Vorgehen:

1. Drücken Sie die Schaltfläche **Zwischensumme**.
 - Der fällige Zahlbetrag wird angezeigt.
2. Geben Sie über die **Zifferntasten** den Wert des Aufschlages ein.
3. Drücken Sie die Schaltfläche **Auf-/Abschläge** und wählen Sie die Art des Aufschlages aus:
 - Um einen prozentualen Aufschlag zu registrieren, wählen Sie den Menüpunkt [Aufschlag %] aus.
 - Um einen betragsmäßigen Rabatt zu registrieren, wählen Sie den Menüpunkt [Aufschlag €] aus.
4. Schließen Sie den Verkaufsvorgang mit einer Zahlungsart ab.
 - Der Aufschlag ist ordnungsgemäß registriert.

Ein-/Auszahlungen registrieren**Auszahlungen registrieren**

Verwenden Sie die Funktion „Auszahlung“, um aus der Kassenlade entnommenes Geld zu registrieren, z.B. für die Entnahme von Wechselgeld oder Bezahlung eines Lieferanten.

Vorgehen:

1. Geben Sie über die **Zifferntasten** den Auszahlungsbetrag ein.
2. Drücken Sie die Schaltfläche **Ein/Auszahlung** und wählen Sie mit den Menüpunkt [Auszahlung] aus.
 - Die Barauszahlung ist ordnungsgemäß registriert.

Einzahlungen registrieren

Verwenden Sie die Funktion „Einzahlung“,

um in die Kassenlade eingezahltes Geld zu registrieren, z.B. für das Einzahlen von Wechselgeld oder bezahlte Rechnungen von Kunden.

Vorgehen:

1. Geben Sie über die **Zifferntasten** den Einzahlungsbetrag ein.
2. Drücken Sie die Schaltfläche **Ein/Auszahlung** und wählen Sie mit den Menüpunkt [Einzahlung] aus.
 - Die Bareinzahlung ist ordnungsgemäß registriert.

Gutscheine registrieren

Verwenden Sie die Funktion „Gutscheine“, wenn Sie Gutscheine ausstellen oder einlösen möchten.

Damit die Umsatzsteuer richtig erfasst und abgeführt werden kann, muss laut gesetzlichen Vorgaben in Deutschland zwischen Einzweck- und Mehrzweckgutscheinen unterschieden werden:

- Bei Einzweckgutscheinen fällt die Umsatzsteuer bereits mit Ausstellen des Gutscheins an.
- Bei Mehrzweckgutscheinen fällt die Umsatzsteuer erst mit dem Einlösen des Gutscheins an.

Für diese Gutscheinarten müssen entsprechende Artikel im Kassensystem angelegt werden:

PLU-Nr.	Bezeichnung/Funktion
1000	Gutschein Verkauf 19%
1001	Gutschein Verkauf 7%
1002	Gutschein Verkauf 0%
1003	Gutschein Einlösen 19%
1004	Gutschein Einlösen 7%
1005	Gutschein Einlösen 0%

HINWEIS

Beachten Sie beim Umgang mit Gutscheinen die nationalen gesetzlichen Vorgaben. Die Standardprogrammierung des Kassensystems ist auf das Steuerrecht in Deutschland zum Zeitpunkt der Erstellung dieses Dokumentes ausgelegt. Die notwendigen Einstellungen können in anderen Ländern oder in der Zukunft abweichen.

Gutschein verkaufen

Wenn Sie einen Gutschein ausstellen wollen, gehen Sie wie folgt vor:

Vorgehen:

1. Drücken Sie die Schaltfläche **Gutscheine**.
 2. Geben Sie über die **Zifferntasten** den Betrag des Gutscheins ein.
 3. Wählen Sie entsprechend der Art des Gutscheines den Menüpunkt [Gutschein Verkauf 19%] oder [Gutschein Verkauf 7%] oder [Gutschein Verkauf 0%] aus.
 4. Schließen Sie den Verkaufsvorgang mit einer Zahlungsart ab.
- Der Verkauf des Gutscheines ist ordnungsgemäß registriert.

Gutschein einlösen

Wenn Sie einen Gutschein einlösen wollen, gehen Sie wie folgt vor:

Vorgehen:

1. Drücken Sie die Schaltfläche **Gutscheine**.
2. Geben Sie über die **Zifferntasten** den Betrag des Gutscheins ein.
3. Wählen Sie entsprechend der Art des Gutscheines den Menüpunkt [Gutschein Einlösen 19%] oder [Gutschein Einlösen 7%] oder [Gutschein Einlösen 0%] aus.

Kontofunktionen registrieren

Die Konto-Funktionen dienen dazu mehrere offene Rechnungen gleichzeitig zu verwalten. Diese Funktionen werden vor allem in der Gastronomie benötigt, um alle Verkaufsvorgänge pro Tisch zwischenzuspeichern und zu sortieren. Sie können aber auch im Hotelgewerbe für Zimmerrechnungen oder im Handel für Kundenkonten benutzt werden. Aus diesem Grund unterstützt das Kassensystem 3 voneinander unabhängige Speicher für Tische, Zimmer und Kunden. Die Funktionalitäten ist bei allen 3 Speichern gleich. Sie werden deshalb unter dem Begriff Kontofunktionen zusammengefasst.

Konto öffnen

Um Artikel auf Tische, Zimmer oder Kunden registrieren zu können, müssen die entsprechenden Konten geöffnet werden. Dabei können Sie die jeweiligen Konten direkt über ihre Kontonummer anwählen oder über Auswahllisten bzw. einem vorprogrammierten visuellen Tischplan (nur für Tische) auswählen.

Vorgehen:

- Um ein Konto über seine Kontonummer direkt anzuwählen, geben Sie über die **Zifferntasten** die Kontonummer ein und drücken Sie eine der Schaltflächen **Tisch/Zimmer/Kunde**.
 - Um ein Konto über eine Auswahlliste auszuwählen, drücken Sie, ohne vorherige Eingabe einer Nummer, eine der Schaltflächen **Tisch/Zimmer/Kunde** und wählen Sie die gewünschte Kontonummer durch Antippen mit dem Finger aus.
 - Alternativ zur Auswahlliste kann auch ein grafischer Tischplan programmiert werden.
- Das Konto wird geöffnet, die Kontonummer und der aktuelle Saldo werden angezeigt.

Konto schließen

Um die gebuchten Artikel auf einem Tisch, Zimmer oder Kunden zwischenzuspeichern, müssen Sie das Konto schließen.

Vorgehen:

- Drücken Sie eine der Schaltflächen **Tisch/Zimmer/Kunde** je nachdem welcher Kontotyp geöffnet war.
- ☑ Das Konto wird geschlossen, die gebuchten Artikel werden gespeichert.

Proforma-Rechnung drucken

Um eine Proforma-Rechnung zu drucken, gehen Sie wie folgt vor:

Vorgehen:

1. Öffnen Sie das entsprechende Konto (📖 S. 39).
2. Drücken Sie die Schaltfläche **Rechnung**.
 - ☑ In der Bedieneranzeige wird "Rechnung" angezeigt.
3. Drücken Sie eine der Schaltflächen **Tisch/Zimmer/Kunde** je nachdem welcher Kontotyp geöffnet war.
 - ☑ Die Proforma-Rechnung wird gedruckt. Das Konto wird geschlossen, aber noch nicht abgerechnet.

Konto abrechnen (Rechnung)

Um ein Konto abzurechnen, gehen Sie wie folgt vor:

Vorgehen:

1. Öffnen Sie das entsprechende Konto (📖 S. 39).
2. Drücken Sie die Schaltfläche **Rechnung**.
 - ☑ In der Bedieneranzeige wird "Rechnung" angezeigt.
3. Schließen Sie den Abrechnungsvorgang mit einer **Zahlungsart** ab.
 - ☑ Das Konto wird ordnungsgemäß abgerechnet und gelöscht.

Konto teilen (Teilrechnung)

Verwenden Sie die Funktion **Rechnung teilen**, um den Rechnungsbetrag eines Kontos in mehrere gleich große Rechnungen aufzuteilen.

Vorgehen:

1. Öffnen Sie das entsprechende Konto (📖 S. 39).
2. Drücken Sie die Schaltfläche **Konto-Funktionen**.
3. Geben Sie über die **Zifferntasten** die Anzahl der gewünschten Teilrechnungen ein.
4. Drücken Sie die Schaltfläche **Rechnung teilen**.
 - ☑ In der Bedieneranzeige wird "Rechnung teilen" angezeigt.
5. Schließen Sie den Abrechnungsvorgang mit einer **Zahlungsart** ab.
 - ☑ Das Konto wird ordnungsgemäß abgerechnet und gelöscht.

Konto separieren

Verwenden Sie die Funktion **Separieren**, um die Artikel von einem Konto auf mehrere getrennte Rechnungen zu verteilen, z.B. wenn die Gäste eines Tisches getrennt zahlen möchten.

Vorgehen:

1. Öffnen Sie das entsprechende Konto (📖 S. 39).
2. Drücken Sie die Schaltfläche **Separieren**.
3. Wählen Sie gewünschten Artikel durch Antippen mit dem Finger aus.
4. Schließen Sie den Vorgang mit einer Zahlungsart ab oder buchen Sie die gewünschten Artikel auf ein anderes Konto:
 - Um den Vorgang mit einer Zahlungsart abzuschließen, drücken Sie die Schaltfläche **Rechnung**. Geben Sie den Zahlbetrag über die **Zif-**

ferntasten ein und drücken Sie die Schaltfläche für die Zahlungsart.

- Um die Artikel auf ein anderes Konto zu buchen, geben Sie über die **Zifferntasten** die Kontonummer ein und drücken Sie eine der Schaltflächen **Tisch/Zimmer/Kunde** oder drücken Sie eine der Schaltflächen **Tisch/Zimmer/Kunde** und wählen den gewünschten Tisch durch Antippen mit dem Finger aus.
- Die Artikel sind ordnungsgemäß separiert.

Konto transferieren

Verwenden Sie die Funktion **Transfer**, um den kompletten Inhalt eines Kontos auf ein anderes Konto umzubuchen, z.B. um zwei Tischrechnungen zusammen zu legen.

Vorgehen:

1. Öffnen Sie das entsprechende Konto (📖 S. 39).
2. Drücken Sie die Schaltfläche **Konto-Funktionen** und wählen Sie den Menüpunkt [Transfer] aus.
3. Geben Sie über die Zifferntasten die Kontonummer ein und drücken Sie die entsprechende Schaltfläche **Tisch/Zimmer/Kunde** oder drücken Sie die entsprechende Schaltfläche **Tisch/Zimmer/Kunde** und wählen Sie das entsprechende Konto durch Antippen mit dem Finger aus.
- Der Inhalt des Kontos ist ordnungsgemäß transferiert.

Konto übergeben

Verwenden Sie die Funktion **Tischübergabe**, um bestimmte Konten an einen anderen Bediener zu übergeben.

Um ein bestimmtes Konto zu übergeben, z.B. wenn der Kunde einen anderen Kellner wünscht, gehen Sie wie folgt vor:

Vorgehen:

1. Öffnen Sie das entsprechende Konto (📖 S. 39).
2. Drücken Sie die Schaltfläche **Konto-Funktionen** und wählen Sie den Menüpunkt [Tischübergabe] aus.
3. Melden Sie den neuen Bediener am Kassensystem an.
- Das gewünschte Konto ist ordnungsgemäß übergeben.

Gästezahl registrieren

Verwenden Sie die Funktion **Gäste**, um die Anzahl der Gäste pro **Tisch/Zimmer/Kunde** einzugeben und auf der Rechnung zu drucken.

Vorgehen:

1. Öffnen Sie das entsprechende Konto (📖 S. 39).
2. Drücken Sie die Schaltfläche **Konto-Funktionen**.
3. Geben Sie über die **Zifferntasten** die Anzahl der Gäste ein.
4. Wählen Sie den Menüpunkt [Gäste] aus.
 - In der Bedieneranzeige wird die Gästezahl angezeigt.
 - Die Gästezahl ist ordnungsgemäß gespeichert.

Korrekturen

Das Kassensystem bietet verschiedene Möglichkeiten Korrekturen während oder nach dem Verkaufsvorgang vorzunehmen.

Storno

Verwenden Sie die Funktion **Storno**, um registrierte Artikel aus einem offenen Verkaufsvorgang zu löschen.

Voraussetzung:

- Mindestens 1 Artikel ist registriert.
- Ein Verkaufsvorgang im Direktverkauf ist noch nicht durch eine Zahlungsart abgeschlossen.
- Eine Buchung auf Tisch/Zimmer/Konto ist noch nicht abgeschlossen und es wurde noch kein Küchenbon gedruckt.

Vorgehen:

1. Wählen Sie den zu löschenden Eintrag in der Bonanzeige durch Antippen mit dem Finger aus. (📖 S. 22)
2. Drücken Sie die Schaltfläche **Storno**.
 - Die Meldung „Storno“ wird hinter dem zu löschenden Eintrag angezeigt.
 - Der Artikel ist ordnungsgemäß gelöscht.

HINWEIS

Wenn Sie die Funktion „Storno“ aufrufen ohne vorher einen Artikel anzuwählen, wird der zuletzt registrierte Artikel gelöscht.

Aufrechnungsstorno

Verwenden Sie die Funktion **Aufrechnungsstorno**, um einen Artikel durch scannen seines Barcodes zu korrigieren.

Zusätzlich benötigtes Material:

- Barcode-Scanner

Voraussetzung:

- Der zu korrigierende Artikel ist durch Scannen des Barcodes registriert.

Vorgehen:

1. Drücken Sie die Schaltfläche **Korrekturen** und wählen Sie den Menüpunkt [Aufrechnungsstorno] durch Antippen mit dem Finger aus.
2. Scannen Sie den Barcode des Artikels mit einem Barcode-Scanner.
 - Der Artikel ist ordnungsgemäß gelöscht.

Bon-Abbruch

Verwenden Sie die Funktion **Bon-Abbruch**, um alle Registrierungen des aktuellen Bons automatisch zu stornieren.

Voraussetzung:

- Der Verkaufsvorgang ist nicht durch eine Zahlungsart abgeschlossen.

Vorgehen:

- Drücken Sie die Schaltfläche **Korrekturen** und wählen Sie den Menüpunkt [Bon-Abbruch] durch Antippen mit dem Finger aus.
 - Alle Registrierungen sind ordnungsgemäß gelöscht.

Rückgabe

Verwenden Sie die Funktion **Rückgabe** um:

- einen einzelnen Artikel im Direktverkauf zurückzunehmen und den Kaufpreis zu erstatten
- einen einzelnen Artikel von einem offenen Tisch zu löschen nachdem die Buchung mit Ausdruck des Küchenbons bereits ausgelöst wurde
- eine abgeschlossene, fehlerhafte Registrierung zu korrigieren
- einen ausgestellten Gutschein zu korrigieren oder zu stornieren.

Vorgehen:

1. Drücken Sie die Schaltfläche **Korrekturen** und wählen Sie den Menüpunkt [Rückgabe] durch Antippen mit dem Finger aus.
 - Die Meldung „Rückgabe“ wird angezeigt.
2. Registrieren Sie den Artikel, der zurückgenommen werden soll (📖 S. 34).
3. Schließen Sie den Vorgang mit einer Zahlungsart ab (📖 S. 35)
 - Die Rückgabe ist ordnungsgemäß registriert.

Dauer-Rückgabe

Verwenden Sie die Funktion **Dauer-Rückgabe**, um mehrere Artikel innerhalb eines Verkaufsvorganges zurückzunehmen.

Vorgehen:

1. Drücken Sie die Schaltfläche **Korrekturen** und wählen Sie den Menüpunkt [Dauer-Rückgabe] durch Antippen mit dem Finger aus.
 - Die Meldung „Dauer-Rückgabe“ wird angezeigt.
2. Registrieren Sie die Artikel, die zurückgenommen werden sollen (📖 S. 34).
3. Schließen Sie den Vorgang mit einer Zahlungsart ab (📖 S. 35)
 - Die Dauer-Rückgabe ist ordnungsgemäß registriert.

Zahlungsart umbuchen

Verwenden Sie die Funktion **Zahlungsart umbuchen**, um beliebige Beträge von einer Zahlungsart in eine andere Zahlungsart umzubuchen.

Voraussetzung:

- Registrierung ist mit einer Zahlart (z.B. Bar) abgeschlossen.

Vorgehen:

1. Drücken Sie die Schaltfläche **Korrekturen** und wählen Sie den Menüpunkt [Zahlungsart umbuchen] durch Antippen mit dem Finger aus.
2. Geben Sie über die **Zifferntasten** den Betrag ein, den Sie umbuchen möchten.
3. Drücken Sie die Schaltfläche der Zahlungsart (z.B. Bar), die Sie korrigieren möchten.
4. Drücken Sie die Schaltfläche der Zahlungsart (z.B. Karte), auf den Sie den Betrag umbuchen möchten.
 - Die Zahlungsart ist ordnungsgemäß umgebucht.

Erweiterte Druckfunktionen

Das Kassensystem bietet Ihnen zahlreiche Möglichkeiten das Druckverhalten Ihres Kassensystems einzustellen und bestimmte Informationen auszudrucken.

Bonausgabe ein-/ausschalten

Verwenden Sie die Schaltfläche **Bon ein/aus**, um den Bondruck in den Betriebsmodi „Programmierung (P) und „Registrierung“ (REG) ein- oder auszuschalten.

Vorgehen:

- Drücken Sie die Schaltfläche **Bon ein** in der Statusleiste.
 - In der Bedieneranzeige wird die Meldung „Bon aus“ angezeigt.
 - Der Bondruck ist ausgeschaltet.
- Drücken Sie die Schaltfläche **Bon aus** in der Statusleiste.
 - In der Bedieneranzeige wird die Meldung „Bon ein“ angezeigt.
 - Die Bondruck ist eingeschaltet.

Nachbon drucken

Ein Nachbon ist ein Bon, der zuvor noch nicht ausgedruckt wurde, weil die Bonausgabe über die Schaltfläche **Bon ein/aus** ausgeschaltet ist.

Voraussetzung:

- Der Bondruck ist ausgeschaltet.

Vorgehen:

- Schließen Sie die Registrierung mit einer Zahlungsart ab.
- Drücken Sie die Schaltfläche **Zwischensumme**.
 - Der Nachbon wird ausgedruckt.

HINWEIS

Sie können einen Nachbon ausschließlich für den zuletzt durchgeführten Verkaufsvorgang drucken. Für weiter zurückliegende Verkaufsvorgänge, müssen Sie eine Bonkopie drucken.

Bonkopie ausdrucken

Sie können Bons von abgeschlossenen Verkaufsvorgängen nachträglich anzeigen und ausdrucken. Diese Bons werden mit der Aufschrift „– KOPIE –“ gekennzeichnet. Zur Navigation nutzen Sie die Kopf- und Fußzeile der Bonanzeige.

Direktverkauf	
1 Salatteller klein	4,90
1 Thüringer Bratwurst	4,50
1 Cola 0,2l	1,80
<hr/>	
3 Gesamt	11,20
Bar	11,20
Freitag 6-1-2023 9:06:46	
#000018 L0001 Bediener 1 Verkäufer 1	

Pos.	Bezeichnung/Funktion
A	Bonnanzeige Kopfzeile <ul style="list-style-type: none">– Blättern zum vorhergehenden Bon– Sprung zu einem bestimmten Bon durch Eingabe der Bonnummer
B	Bonnanzeige Fußzeile <ul style="list-style-type: none">– Blättern zum nächsten Bon

Voraussetzung:

- Die aktuelle Buchung ist abgeschlossen.

Vorgehen:

1. Geben Sie die Bonnummer einer vorhergehenden Buchung über die **Zifferntasten** ein.
2. Drücken Sie die Schaltfläche **Bonnanzeige Kopfzeile (A)**.
 - Der entsprechende Bon wird in der Bonnanzeige angezeigt.
3. Drücken Sie die Schaltfläche **Zwischensumme**.
 - Die Bonkopie wird ausgedruckt.

HINWEIS

Durch Drücken der Schaltfläche **Zwischensumme** unmittelbar nach Abschluss des Verkaufsvorganges, können Sie sofort eine Bonkopie des getätigten Verkaufsvorganges drucken.

Berichte & Fiskaldaten

Im Kassensystem werden alle relevanten Kassendaten gespeichert. Diese können über Berichte visualisiert und für Archivierungszwecke in digitaler Form exportiert werden.

Berichte verwalten

Das Kassensystem bietet Ihnen eine Vielzahl von Möglichkeiten, um Ihre Verkaufsdaten in Berichten zusammenzufassen. Dazu sind in Ihrem Kassensystem verschiedene Berichtstypen vorkonfiguriert. Die Berichtstypen können sowohl über den Menüpunkt [X-Bericht] sowie den Menüpunkt [Z-Bericht] im Hauptmenü erzeugt werden.

Die Berichtstypen, die Sie über den Menüpunkt [X-Bericht] erstellen, sind Zwischenberichte, die Sie beliebig oft ausdrucken können.

Die Berichtstypen, die Sie über den Menüpunkt [Z-Bericht] erstellen, sind Abschlussberichte und können nur einmal ausgedruckt werden. Nach dem Ausdruck wird der Umsatzspeicher des jeweiligen Berichtstyps gelöscht.

Unabhängig vom gewählten Menüpunkt (X oder Z) enthält ein Berichtstyp immer die gleichen Daten.

Die folgenden Berichtstypen sind im Kassensystem vorprogrammiert:



Berichtstyp	Inhalt
Tagesbericht	Alle Verkaufsvorgänge eines Tages
Bedienerbericht	Alle Verkaufsvorgänge seit dem letzten Bericht des aktuell angemeldeten Bedieners
Alle Bediener	Alle Verkaufsvorgänge seit dem letzten Bericht gruppiert nach Bedienern
Warengruppenbericht	Aufsummierte Warengruppen Umsätze geordnet nach Warengruppen

Berichtstyp	Inhalt
Artikelbericht	Alle Artikelumsätze seit dem letzten Bericht geordnet nach Artikeln
Artikel pro Warengruppe	Alle Artikelumsätze seit dem letzten Bericht geordnet nach Warengruppen
Umsatz pro Stunde	Gesamtumsatz seit dem letzten Bericht gruppiert nach vollen Stunden (z.B. 10:00-11:00 oder 16:00-17:00)
Umsatz pro Wochentag	Gesamtumsatz seit dem letzten Bericht gruppiert nach Wochentagen
Umsatz pro Monatstag	Gesamtumsatz seit dem letzten Bericht gruppiert nach Monatstagen
Umsatz pro Tisch	Gesamtumsatz seit dem letzten Bericht gruppiert nach Tischen
Offene Tische	Übersicht über alle offenen Tischbuchungen
Saldobericht	Bericht über angelegte Tischfunktionen
Wochenbericht	Gesamtumsatz seit dem letzten Bericht gruppiert nach Wochen
Monatsbericht	Gesamtumsatz seit dem letzten Bericht gruppiert nach Monaten
Jahresbericht	Gesamtumsatz seit dem letzten Jahresbericht
Lagerbestand	Artikelbestandsführung
USB Report	Elektr. Journal auf USB kopieren

Berichtstyp	Inhalt
Elektr. Journal	Elektr. Journal ausdrucken – ohne Eingabe: letzter Bon wird ausgedruckt – Eingabe Anzahl x über Zifferntasten und Multiplikationstaste: die letzten x Bons werden ausgedruckt – Eingabe 0 und Multiplikationstaste: das gesamte Elektr. Journal wird ausgedruckt
TSE/DSFinV-K/GoBD Funktionen	Export von TSE- und DSFinV-K-Daten (ersetzt den Eintrag Elektr. Journal)

Berichte ausdrucken

Vorgehen:

- Öffnen Sie das Berichtsmenü:
 - Um einen Zwischenbericht zu erstellen, drücken Sie die Schaltfläche  und wählen Sie den Menüpunkt [X-Bericht] aus.
 - Um einen Abschlussbericht zu erstellen, drücken Sie die Schaltfläche  und wählen Sie den Menüpunkt [Z-Bericht] aus.
- Wählen Sie den gewünschten Berichtstyp durch Antippen mit dem Finger aus.
 - Der Bericht wird ordnungsgemäß gedruckt.

Fiskaldaten verwalten

Bei den Fiskaldaten handelt es sich um digitale Grundaufzeichnungen. Abhängig der gesetzlichen Anforderungen, sind Sie verpflichtet, diese mehrere Jahre sicher aufzubewahren.

Die Fiskaldaten sind zwar auf dem Kassensystem gespeichert, müssen aber regel-

mäßig gegen Zerstörung (Brand, Wasserschaden, usw.) sowie Verlust (Diebstahl, Geräteverlust, usw.) geschützt werden. Dazu empfehlen wir Ihnen einen USB-Stick als zusätzlichen Datenspeicher permanent am Kassensystem zu installieren und den Datenexport auf diesen USB-Stick regelmäßig durchzuführen. (📖 S. 7)

ACHTUNG

Datenverlust durch Löschen der Kassenanwendung

Beim Löschen der Kassenanwendung werden alle Fiskaldaten im Kassensystem sowie auf angeschlossenen Speichermedien unwiederbringlich gelöscht.

- ▶ Löschen Sie nicht die Kassenanwendung.
- ▶ Sichern Sie regelmäßig Ihre Fiskaldaten auf einem externen Speichermedium

Das Kassensystem bietet verschiedene Möglichkeiten an, um die Fiskaldaten zu exportieren:

- manuelle Datensicherung durch den Bediener
- automatische Datensicherung beim Erstellen des Tagesberichtes im Z-Modus

HINWEIS

QUORiON Data Systems GmbH empfiehlt ausdrücklich eine automatische Datensicherung beim Erstellen des Tagesberichtes im Z-Modus durch Ihren lokalen Fachhändler einrichten zu lassen.

Für detaillierte Informationen und Unterstützung beim Einrichten automatischer Sicherungsroutinen, kontaktieren Sie Ihren lokalen Fachhändler.

QOrder

QOrder ist ein mobiles Bestellsystem in Form einer App, das Sie auf geeigneten Mobilgeräten unter Android installieren und über WLAN mit Ihrem Kassensystem verbinden können. Es unterstützt sämtliche Registrierungsvorgänge der Kasse wie Tischverwaltung, Bestellaufnahme, Buchungen, Korrekturen und Zahlungen.

Die Programmierung des Bestellsystems erfolgt über das angeschlossene Kassensystem. Berichte, Journale und Fiskaldaten werden ausschließlich im Kassensystem gespeichert. Über die Kasse werden auch Drucker und Fiskalmodule wie TSE oder QSM angesteuert.

Damit ist sichergestellt, dass die mobilen Bestellterminals jederzeit ausgetauscht werden können, z.B. wenn der Akku nachgeladen werden muss.

Es können max. 8 QOrder mit einem Kassensystem verbunden werden. Jeder QOrder-Slot der Kasse muss einmalig kostenpflichtig freigeschaltet werden.

QOrder einrichten

Vorgehen:

1. Drücken Sie die Schaltfläche  und wählen Sie nacheinander die Menüpunkte [Einstellungen] - [Aktivierungen] - [QOrder Aktivierung] durch Antippen mit dem Finger aus.
 - Eine Liste mit allen 8 verfügbaren QOrder-Slots wird angezeigt.
 - Nicht aktivierte Slots werden als [#1- Nicht aktiv] angezeigt.
 - Zeitlich auf 30 Minuten begrenzte DEMO-Slots werden als [#1- DEMO] angezeigt.
 - Freie Slots, die zwar aktiviert aber keinem QOrder zugeordnet sind, werden als [#1- 00:00:00:00:00:00] angezeigt.
 - Aktive Slots werden mit S/N und IP-Adresse des verbundenen Mobilgerätes angezeigt, z.B. [#1- 12345678/192.168.200.1]

QOrder-Slot freischalten

Vorgehen:

1. Wählen Sie einen nicht aktivierten Slot durch Drücken der entsprechenden Schaltfläche aus.
 - Der Registriercode wird in der Bedienanzeige angezeigt und Bildschirmtastatur zur Eingabe des Freischaltcodes geöffnet.
2. Übermitteln Sie den Registriercode an Ihren Kassenfachhändler.
3. Geben Sie den von Ihrem Händler erhaltenen Freischaltcode ein.
4. Drücken Sie die Schaltfläche  um die Eingabe zu bestätigen.
 - Der QOrder-Slot ist freigeschaltet.

QOrder-Demo freischalten

Vorgehen:

1. Geben Sie über die Zifferntasten die Ziffernfolge "1234567" ein.
2. Drücken Sie die Schaltfläche .
3. Wählen Sie einen nicht aktivierten Slot durch Drücken der entsprechenden Schaltfläche aus.

- Der QOrder-Slot ist für 30 Minuten freigeschaltet.

QOrder verbinden

Vorgehen:

1. Starten Sie die QOrder-App auf Ihrem Mobilgerät und stellen Sie sicher, dass Kasse und Mobilgerät durch WLAN miteinander verbunden sind.
 2. Wählen Sie einen freien Slot oder DEMO-Slot durch Drücken der entsprechenden Schaltfläche aus.
 - Die Kasse sucht nach geeigneten QOrder-Mobilgeräten im WLAN-Netzwerk und zeigt gefundene Geräte mit S/N und IP-Adresse als Schaltflächen an.
 3. Wählen Sie ein Mobilgerät durch Drücken der entsprechenden Schaltfläche aus.
 - Das ausgewählte Mobilgerät wird mit dem selektierten Slot verbunden.
 4. Auf dem QOrder erscheint die Abfrage "Update/Install". Drücken Sie die Schaltfläche "OK" um die Programmierung aus der Kasse nach QOrder zu übertragen.
- QOrder ist ordnungsgemäß mit der Kasse verbunden und programmiert.

QOrder trennen

Vorgehen:

1. Geben Sie über die Zifferntasten die Ziffer "0" ein.
2. Drücken Sie die Schaltfläche .
3. Wählen Sie einen aktiven Slot oder DEMO-Slot durch Drücken der entsprechenden Schaltfläche aus.
 - Die Verbindung zu dem ausgewählten Mobilgerät wird getrennt und der Slot für eine neue Verbindung freigemacht.

Technische Hinweise

Das Kassensystem enthält keine Komponenten, die vom Benutzer selbst gewartet oder repariert werden müssen. Überlassen Sie alle Wartungsarbeiten und Reparaturen ausschließlich qualifizierten Fachhändlern. Unerlaubte Manipulationen am Gerät können einen Verlust der Garantieansprüche nach sich ziehen.

Reinigung & Pflege

ACHTUNG

Beschädigungsgefahr durch unsachgemäße Reinigung

Durch falsche Reinigung und Pflege kann das Kassensystem beschädigt werden.

- ▶ Kassensystem vor der Reinigung vom Stromnetz trennen.
- ▶ Benutzen Sie auf keinen Fall Lösungsmittel- oder benzinhaltige, chemische Reinigungsmittel.

Vorgehen:

- Verwenden Sie zur Reinigung Ihres Kassensystems ein trockenes, fusselfreies Tuch.
- Verwenden Sie bei stärkerer Verschmutzung ein leicht angefeuchtetes Tuch. Zum Anfeuchten des Tuchs sind warmes Wasser oder ein Bildschirmreiniger geeignet. Stellen Sie sicher, dass das Tuch nur feucht ist.

Fehlerbehebung

In diesem Abschnitt finden Sie Fehler die den einwandfreien Betrieb Ihres Kassensystems einschränken können. Bevor Sie den Kunden-Service kontaktieren, prüfen Sie bitte die nachfolgenden Fehlerursachen und setzen Sie die Maßnahmen zur Abhilfe um.

Fehler	Abhilfe
Farbiger Streifen wird auf Bon sichtbar	– Bonrolle tauschen
Keine Bonausgabe	– Bonrolle korrekt einsetzen – Papierstau beheben – Bonausgabe einschalten (📖 S. 44)
Keine Registrierungen möglich	– Bediener anmelden (📖 S. 33) – Betriebsmodus „Registrierung“ einstellen (📖 S. 23)
Kassensystem startet nicht	– Korrekte Stromversorgung sicherstellen (📖 S. 19)
Meldung „Ungültiger Artikel“ wird angezeigt	– Dem programmierten Artikel eine Warengruppe zuweisen (📖 S. 29)
Meldung „Bediener anmelden!“ wird angezeigt	– Bediener anmelden (📖 S. 33)
Uhrzeit wird nicht korrekt angezeigt	– Uhrzeit korrekt programmieren – Im Wiederholungsfall Kunden-Service kontaktieren (📖 S. 3)

Fehler	Abhilfe
Meldung „Datei Schreibfehler“ wird angezeigt	– Installieren Sie eine funktionsfähige SD-Karte/USB-Stick
Meldung „SD-Karte fast voll“ wird angezeigt	– Installieren Sie eine leere SD-Karte/USB-Stick.
Meldung „SD Karte voll“ wird angezeigt	– Installieren Sie eine leere SD-Karte/USB-Stick.
Meldung „SD Karte stecken!“ wird angezeigt	– Stellen Sie sicher, dass die SD-Karte korrekt installiert ist.

Außerbetriebnahme

Dieses Kapitel beschreibt die Vorgehensweise zur Außerbetriebnahme und gibt einen Überblick über die Schritte, die Sie in der vorgegebenen Reihenfolge durchführen müssen.

Kassensystem von der Stromversorgung trennen

HINWEIS

Bevor Sie das Kassensystem außer Betrieb nehmen, stellen Sie sicher, dass Sie alle relevanten Kassendaten extern gesichert haben (📖 S. 46).

Vorgehen:

1. Schalten Sie das Kassensystem aus (📖 S. 21).
2. Ziehen Sie den Schutzkontaktstecker (A) der Anschlussleitung aus der Steckdose (B).

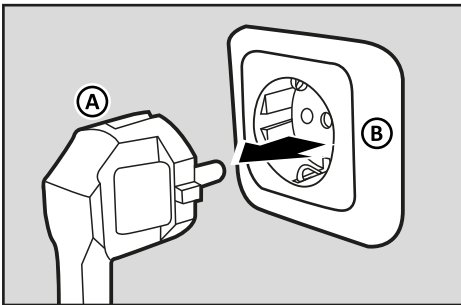

- Das Kassensystem ist ordnungsgemäß außer Betrieb genommen.

Entsorgung

Elektro- und Elektronik-Altgeräte dürfen nicht über den privaten Hausmüll entsorgt werden, sondern müssen getrennt gesammelt und einer fachgerechten Entsorgung zugeführt werden. Das Symbol für die getrennte Erfassung von Altgeräten stellt eine durchgestrichene Mülltonne auf Rädern dar.

Vorgehen:

- In Deutschland in Verkehr gebrachte gewerblich genutzte QUORION-Kassensysteme nimmt QUORION zurück und führt sie einer fachgerechten Entsorgung durch einen zertifizierten Entsorgungsbetrieb zu. Senden Sie Ihr Altgerät frei Haus mit dem Vermerk „Altgeräte-Entsorgung“ an QUORION Data Systems GmbH, An der Klinge 6, 99095 Erfurt.
- Außerhalb Deutschlands sind die lokalen Distributoren und Fachhändler für eine fachgerechte Entsorgung der QUORION-Kassensysteme verantwortlich. Bitte wenden Sie sich an den Fachhändler, bei dem Sie dieses Produkt erworben haben.

HINWEIS

QUORION-Kassensysteme können Datenspeicher enthalten, auf denen sich sensible personen- oder unternehmensbezogene Daten befinden (z.B. Steuer- und Umsatzzdaten, Berichte, EJournalle). Löschen Sie vor der Entsorgung alle personenbezogenen Daten aus Ihrem Kassensystem.

Zusatzprodukte

Dieses Kapitel informiert über optional erhältliche Zusatzprodukte, die zur Aufwertung und Funktionserweiterung Ihres Kassensystems dienen.

QUORION Display

QUORION Display ist eine Android-App, die als externe Kundenanzeige mit Ihrem POS-System verbunden wird. Sie zeigt Verkaufsinformationen und Werbebotschaften an und macht den QCloud Online-Bon für Kunden über einen QR-Code zugänglich.

Die App wurde speziell für das QUORION QTab 9 entwickelt, ist aber auch mit jedem anderen Android-Tablet kompatibel.

Präsentieren Sie Ihre Marke und Angebote direkt am Point of Sale mit einem modernen Kundendisplay. Nutzen Sie die Wartezeit Ihrer Kunden, um gezielte Werbebotschaften, Sonderaktionen und Produktinformationen in ansprechender Form zu präsentieren.

QCloud Online-Bon

Mit dem QCloud Online-Bon bieten Sie Ihren Kunden eine umweltfreundliche und kostensparende Alternative zum Papierbon.

Nach jedem Verkauf wird ein QR-Code in der QUORION Display App angezeigt, den Ihre Kunden einfach scannen können, um den digitalen Bon direkt auf ihr Smartphone zu laden.

Der Online-Bon erfüllt dabei selbstverständlich alle gesetzlichen Anforderungen zur Bonausgabe.

QCloud Fiskalpaket

Das QCloud Fiskalpaket ist die einfache und komfortable Lösung zur automatischen Sicherung der Fiskaldaten Ihres QUORION Kassensystems.

Mit jedem täglichen Z-Bericht werden Ihre Daten automatisch in der Cloud gesichert.

Der Zugriff auf Ihre Fiskaldaten erfolgt webbasiert, ist absolut sicher und kinderleicht. Alles, was Sie benötigen, ist ein Webbrowser mit Internetzugang – ganz ohne zusätzliche Softwareinstallationen.

QCloud Berichtspaket

Mit dem QCloud-Berichtspaket behalten Sie Ihre Verkaufsdaten stets im Blick: Jeder am Kassensystem erzeugte Bon und Z-Tagesabschluss wird automatisch in die QCloud hochgeladen und sicher gespeichert.

So können Sie jederzeit Verkaufsbons oder Z-Berichte nachträglich anzeigen, drucken oder exportieren.

Die leistungsstarken Statistiken ermöglichen Ihnen, Ihre Verkaufsdaten zu analysieren, zu visualisieren und aussagekräftige Berichte zu erstellen.

Alle Einnahmen und Ausgaben können festen Konten zugewiesen und anschließend im DATEV-Format exportiert werden.

Fragen Sie Ihren Kassenhändler nach den QCloud Online-Diensten und dem QUORION Display.

Indexverzeichnis

A		F	
Abmessungen	12	Fehlerbehebung.....	50
Abschläge	36	Fiskalaktivierung	24, 47
Aktivierungen	24	Fiskaldokumentation	7
Artikel	29, 34	Fremdwährungen.....	31
Aufschläge	37	Fußtext.....	31
Ausschalten	52		
B		G	
Barcode-Scanner.....	11	Gästezahl registrieren	41
Barzahlung	35	Gewährleistung	3
Bediener.....	26, 33	Gewicht	12
Bedienerschlüssel	11, 33	Gültigkeitsbereich	6
Berichte.....	46	Gutschein einlösen	39
Betriebstemperatur	12	Gutschein stornieren	42
Bildschirmtastatur	22	Gutschein verkaufen.....	39
Bon-Abbruch	42		
Bonanzeige	16, 22	I	
Bon ein/aus	24, 44	Inbetriebnahme	21
Bonkopie.....	44		
Bonrolle einlegen.....	20	K	
E		Kartenzahlung	35
Ein-/Auszahlungen	38	Komponenten	14
Elektronisches Journal	47	Konformitätserklärung	13
Entsorgung.....	52	Kontofunktionen	39
		Konto separieren	40
		Kopftext	31
		Korrekturen	41

Kunden-Service	3	Sprache	25
L		Statusausdruck	24
Lieferumfang	11	Statuszeile	16
M		Steuern	27
Menüs	23	Storno	42
N		Symbolerklärung	6
Nomenklatur	6	Systembeschreibung	7
O		T	
Obergruppen	28	Tägliche Arbeitsschritte.....	24
P		Touchscreen.....	15, 21
Preisebenen	34	Typenschild.....	13
Proforma-Rechnung drucken.....	40	U	
Q		Uhrzeit	25
QMP-Kassensoftware.....	13	V	
QOrder.....	48	Verfahrensdokumentation	7
R		W	
Rabatt	36	Warengruppen	28
Rechnung drucken.....	40	Z	
Reinigung	50	Zahlungsart.....	35
Rückgabe	42	Zeitzone	25
S		Zubehör.....	11
Schnittstellen	14		
Service	3		
Sicherheitshinweise	8		

Kassenlösungen

so individuell wie Ihr Business

Onlinebon

Fiskalpaket

QUORION
Back Office Lösung

QCloud

Berichtspaket

DATEV-Export

Sie haben Interesse an unseren
optionalen Back Office Lösungen?
Ihr QUORION Fachhändler
berät Sie dazu gern!